

空气净化器	<b>CDX</b>
-------	------------

安装位置图

〈装备标配USB的车辆〉

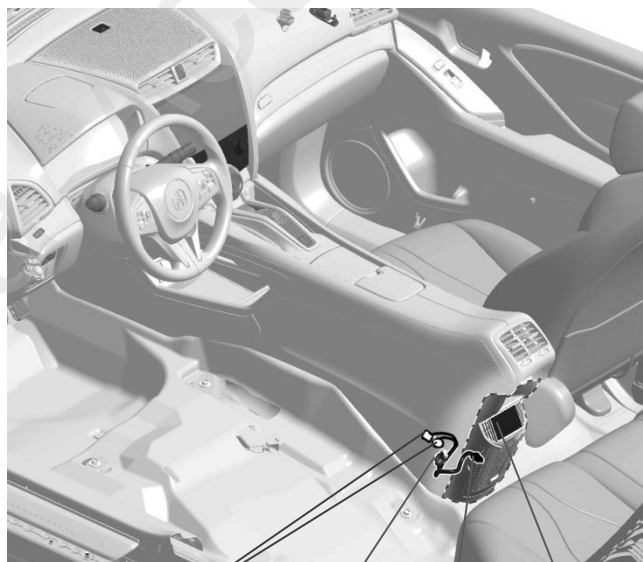

车辆接头 (2) 保险丝盒 线束A 空气净化器

〈未装备标配USB的车辆〉

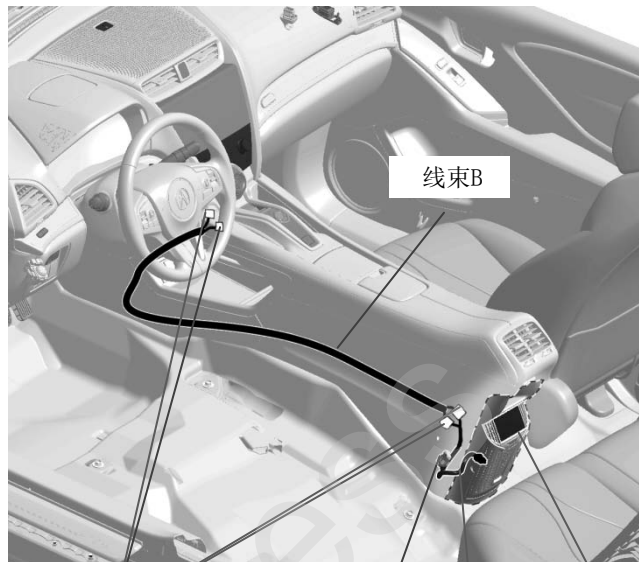

车辆接头 (4) 保险丝盒 线束A 空气净化器

为确保安装的安全 (务必仔细阅读)

警告标志的说明

•本书中使用以下标志来标明有可能造成操作人员或其他人受伤害的操作, 以及有关安装的建议。



**危险**

不遵从该指示, 将导致死亡或者其他严重伤害



**警告**

不遵从该指示, 有可能导致死亡或者其他严重伤害



**注意**

不遵从该指示, 有可能导致受伤



**建议**

防止导致故障、破损的建议



禁止事项

## 关于图标

- 使用下列图标来标明安装的位置和操作人员的视线角度。

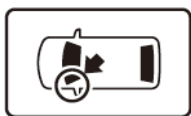

车身对应位置

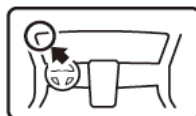

仪表盘对应位置

- 使用下列图标来标明操作中必须遵守的事项。



佩戴防护眼镜



带皮手套



双人作业



放置于纸皮箱或毛毯上



除去毛刺



涂抹修补漆后充分干燥



保管好零件（还给客户）



用力压紧粘贴面



使用规定扭力上紧螺丝



垂直安装面操作



使用脱脂洗洁剂清洗

## 线束操作注意事项

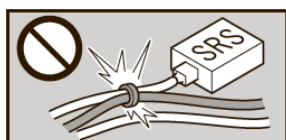

请不要把用品线束与SRS线束扣夹在一起。

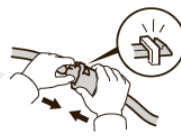

连接器、端子类的接线请用力插入，直到锁紧为止。

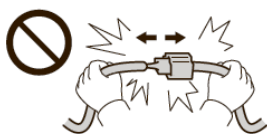

拆卸连接器、端子之类的接线时，请不要用力拉拽线束。



从支撑杆拆下的连接器必须接回原位。



请不要用力拉拽线束。



用品线束要扣在指定场所，不能松垮。



线束不要夹压在零件中间。

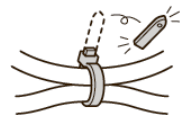

切断线束扎带的剩余部分。

## 一般的注意事项

- 请按照安装说明书的记载事项及服务手册中的相关事项和信息进行操作。特别要注意安全方面。
- 不要划伤、损坏车辆及相关零件。
- 特别要注意夹扣和爪扣的操作。
- 拆卸前应考虑如何装回原样，先确认安装时的状态后才开始拆卸零件。

## 安装电装零件的注意事项

- 进行安装操作时必须请先断开车辆电瓶的负极端子。

## 关于本用品的注意事项

- 安装以及粘贴操作请不要在太阳直射的地方，多尘的地方进行。
- 粘贴时必须保证粘贴面的温度在 15~40℃。
- 特别是低温时会导致双面胶带粘性降低，此时必须先加热粘贴面。
- 粘贴时用力压紧，但是要避免损坏用品以及车辆零件。
- 请不要拔出双面胶重新再贴。否则会造成破损，或者双面胶和贴膜不能充分粘紧。
- 粘贴后 24 小时之内避免粘贴部位沾水。

## 组成配件

附属套件（中控台后端装备标配 USB 的车辆）

空气净化器



线束A



线束胶带 (2)



海绵贴 (1)

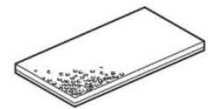

接头外罩 (小)  
(2)



接头内盒 (小)  
(2)



使用说明书

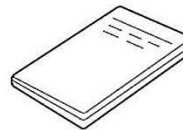

## 附属套件（中控台后端未装备标配 USB 的车辆）

空气净化器



线束A



线束B

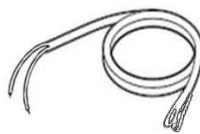

海绵贴 (2)

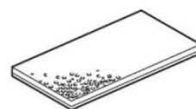

接头外罩 (小)  
(2)



接头内盒 (小)  
(2)



接头外罩 (大)  
(2)



接头内盒 (大)  
(2)

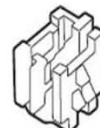

线束胶带 (8)



使用说明书



## 必要工具/用具

- 棘轮
- 夹钳
- 绝缘胶布
- 斜口钳
- 套筒
- 剪刀
- 便携拔取器
- 棘轮

## 安装方法和顺序

### 脱脂洗洁剂的清洗方法

- 把脱脂洗洁剂涂抹在抹布上，把安装面上的油脂、垃圾、污垢全部擦拭干净。

#### 建议

- 请不要把脱脂洗洁剂直接涂抹在安装面。
- 请充分干燥后才进行粘贴操作。



脱脂洗洁剂

Q931901BW

### 电瓶负极端子的拆卸

1. 拆出左侧翼子板护盖。

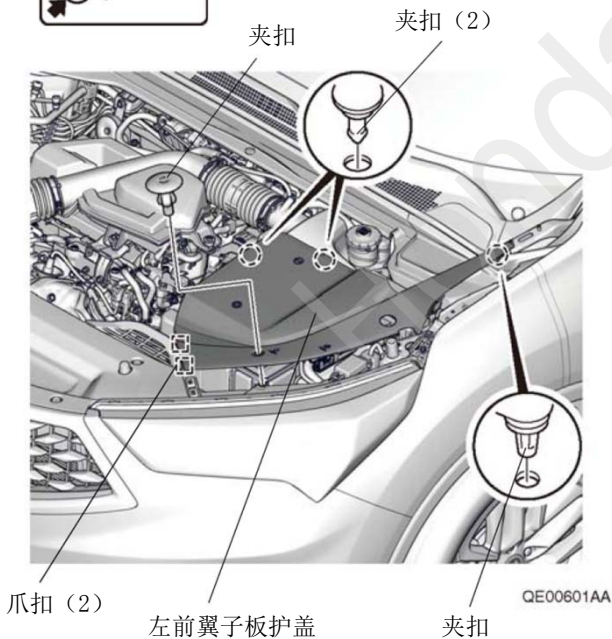
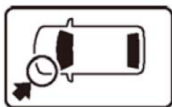

QE00601AA

2. 断开电池的电源前请执行图示的操作。
3. 记录车辆各电子单元的设置，包括音响/导航系统的防盗密码。
4. 拆开电池的负极端子。

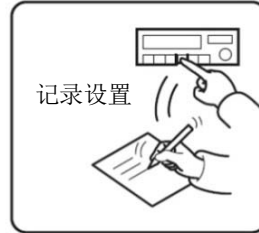
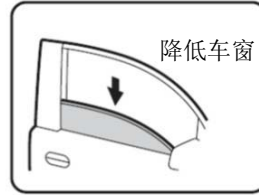

QCD0502BM

### 车辆零件的拆卸

- 车辆 USB 接口

未配备车型

顺序 5-12

配备车型

转顺序 9

5. 拆出中控台右侧饰条。



中控台右侧饰条

夹扣 (5) QE01502AG

6. 拆出中控台右侧饰板。

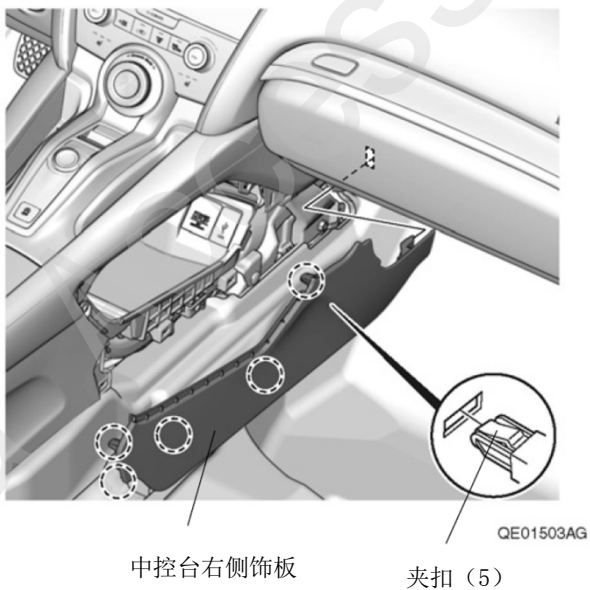

7. 拆出中控台左侧饰条。

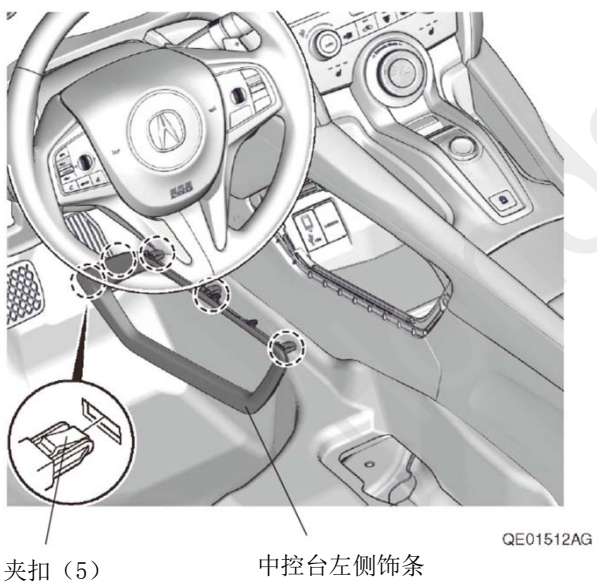
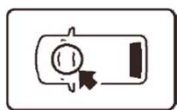

8. 拆出中控台左侧饰板。

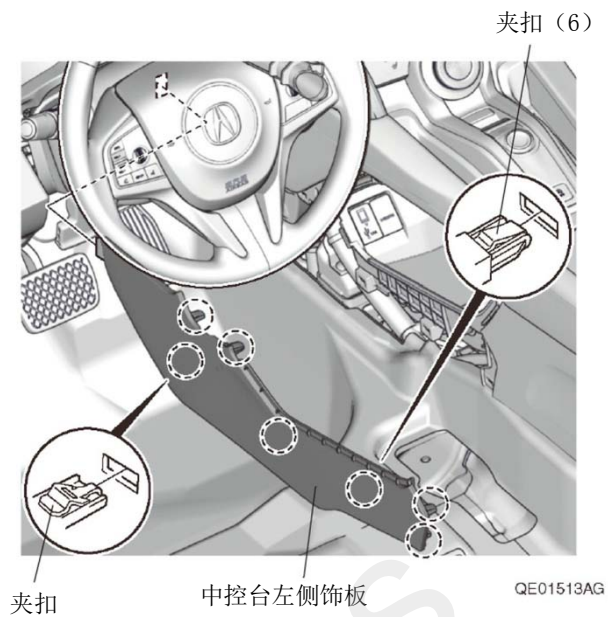

9. 拆出中控台后饰件。

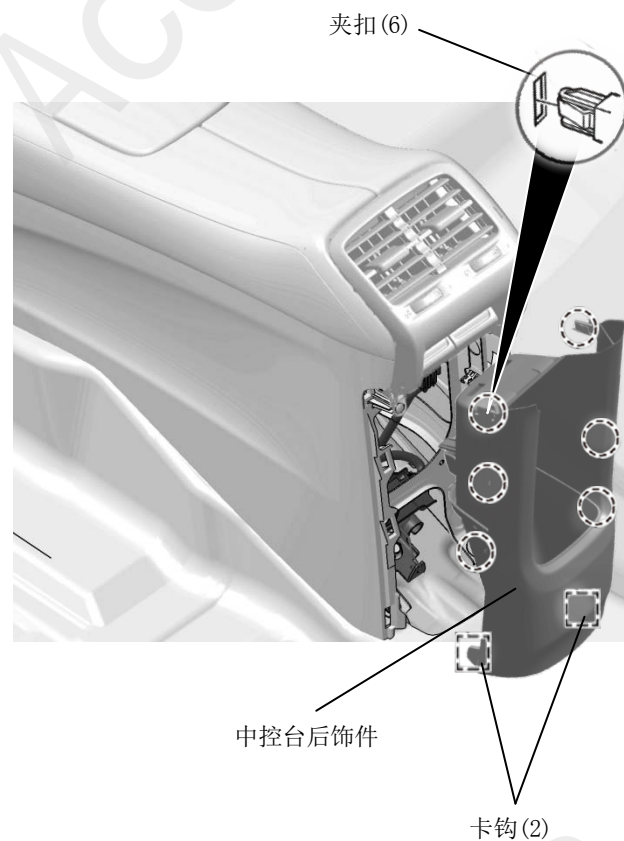

转顺序13

10. 拆出中控台后出风口饰件。

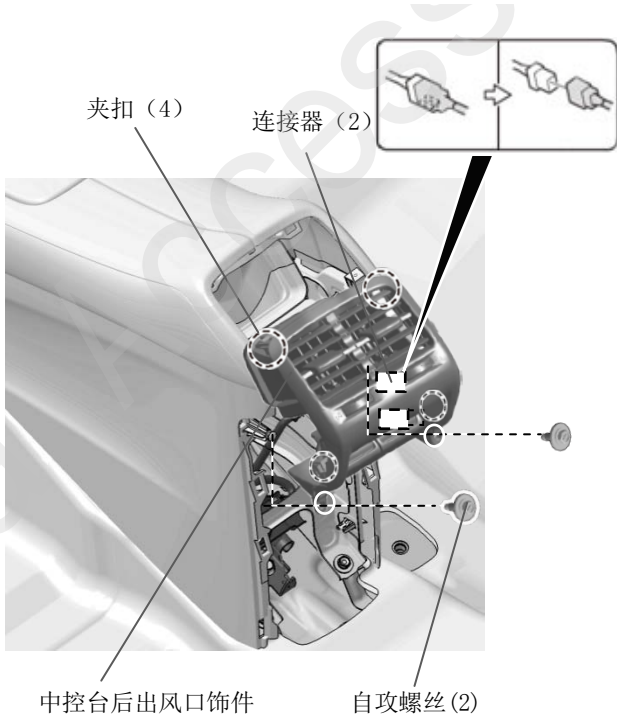

11. 拆出中控台右后侧饰件。

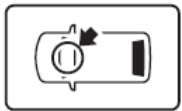

自攻螺丝

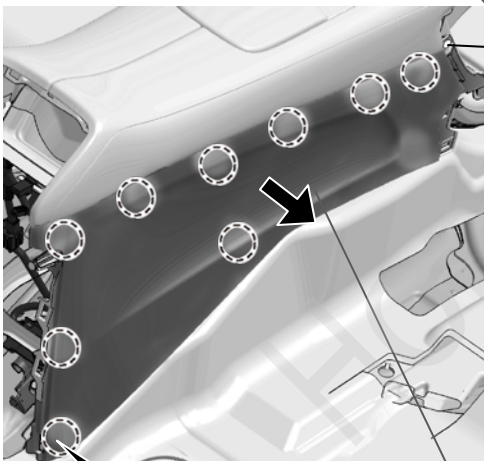

中控台右后侧饰件

夹扣 (9)

12. 中控台左侧进行顺序 11 相同的操作。

转顺序19

## 安装线束

<中控台后端配备车辆 USB 的车型>

13. 拆出车辆接线器的连接。

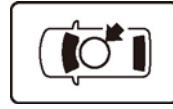

车辆6极接线器

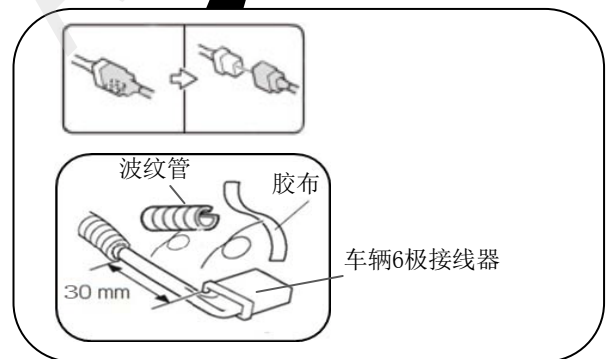
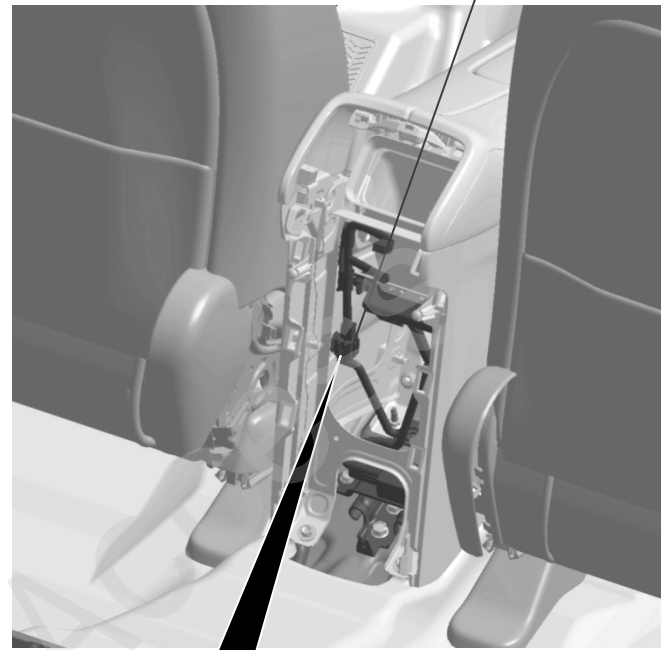

14. 固定线束 A 的导线。

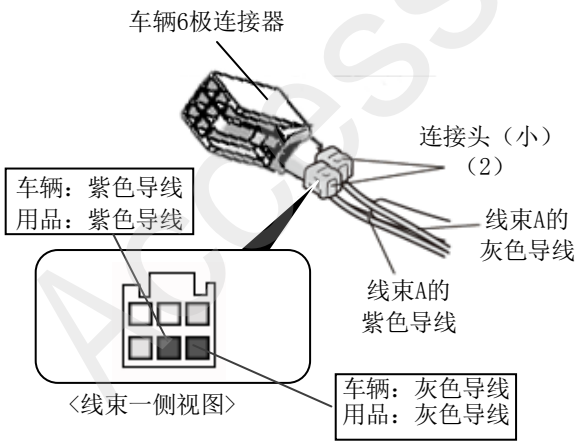

连接头的安装方法

<p>1 用品导线</p> <p>连接头内盒</p>	<p>2</p>	<p>3 车辆导线</p>
<p>4</p> <p>连接头外罩</p> <p>锁紧(第1层)</p>	<p>5</p> <p>夹钳</p> <p>锁紧(第2层)</p>	

连接错误时的处置方法  
不要把已经安装好的连接头拆开。

<p>1</p> <p>镊子</p> <p>一定要锁紧至第2层</p> <p>约 40 mm</p> <p>用品导线</p>	<p>2</p> <p>绝缘胶布</p> <p>绝缘处理</p>
<p>3 使用新的连接头把用品导线与正确的导线连接。</p>	

QA92723CE

15. 粘贴海绵贴。

16. 固定线束的导线。

17. 把车辆连接器接回原来的位置。

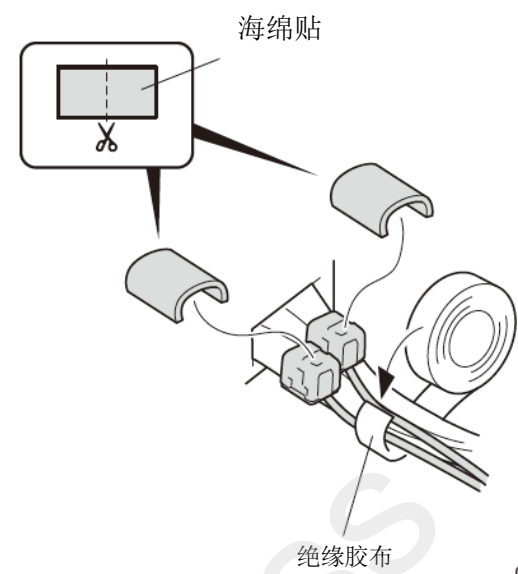

18. 固定线束 A。

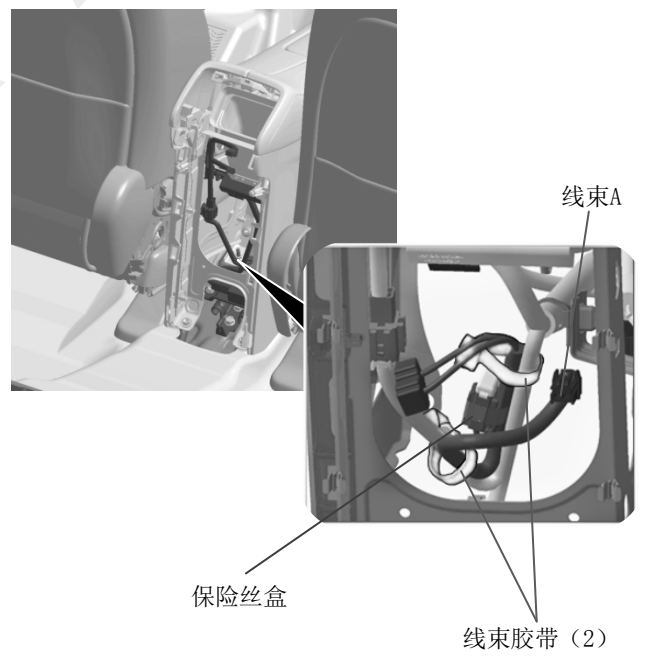

转顺序30



19. 连接导线。

〈连接头的安装方式参照顺序 14〉

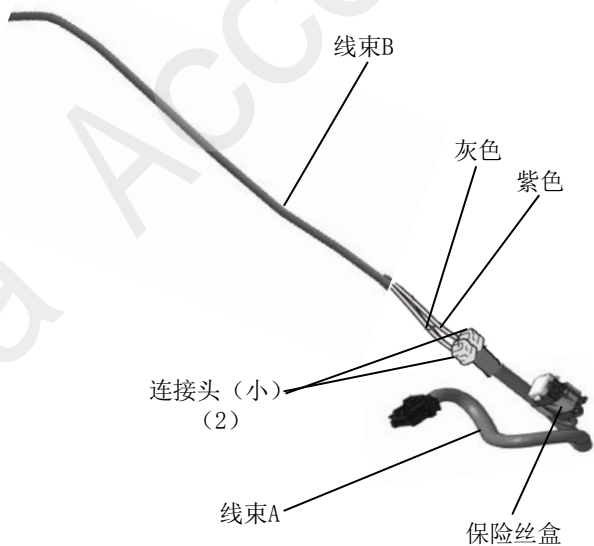

20. 整理好线束。

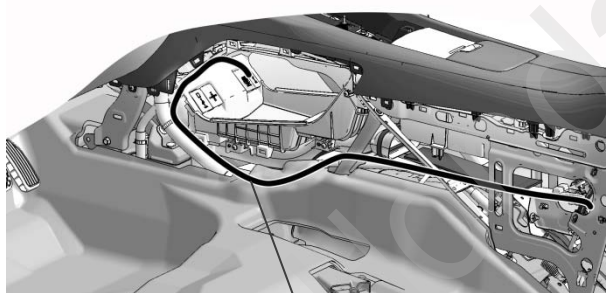
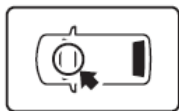

线束B

21. 拆出车辆连接器的接线。

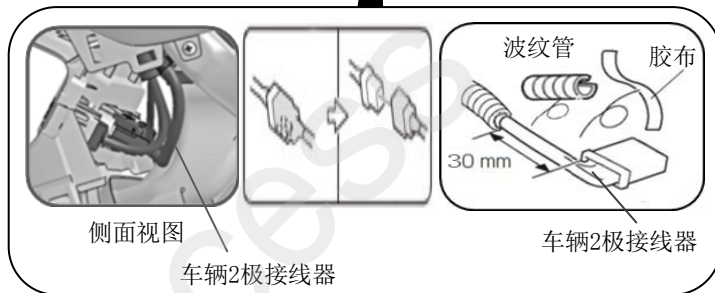
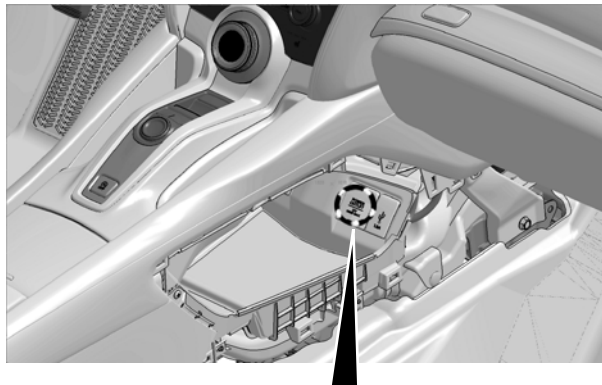
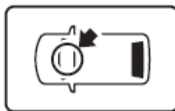

22. 固定线束 B 的导线。

〈连接头的安装方式参照顺序 14〉

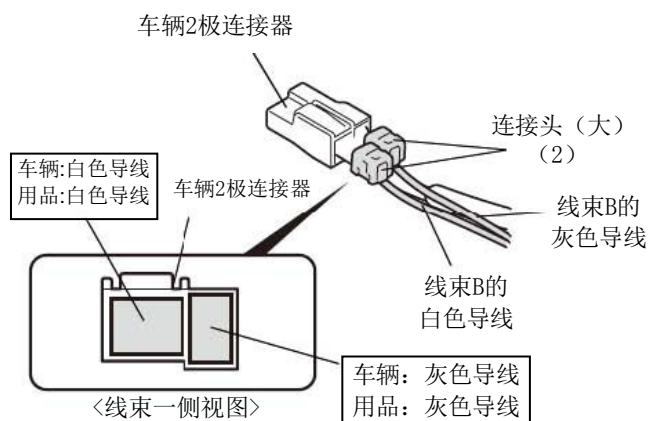

- 23. 粘贴海绵贴。
- 24. 固定线束的导线。
- 25. 把车辆连接器接回原来的位置。

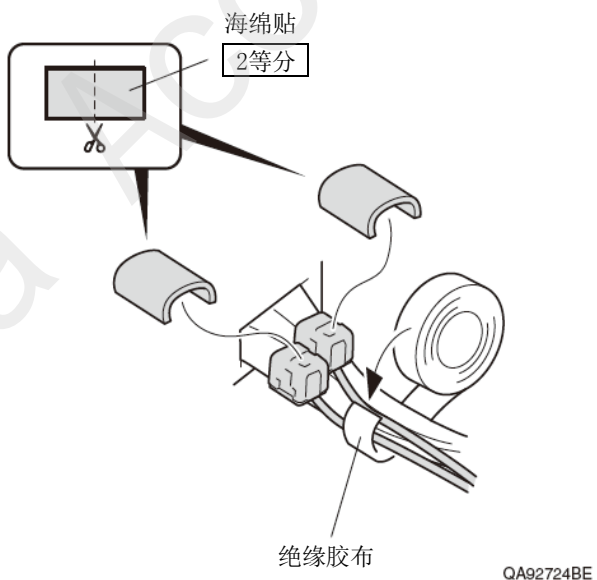

- 26. 固定线束。

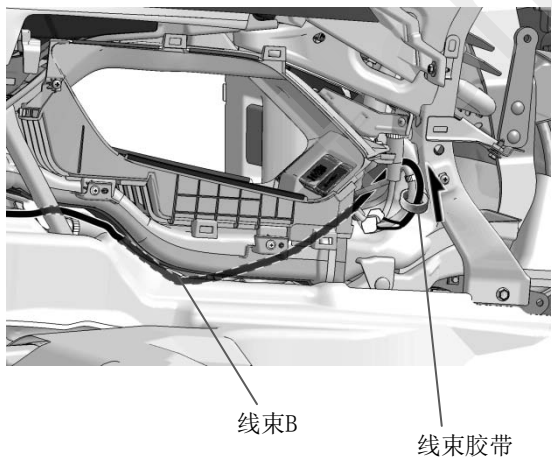
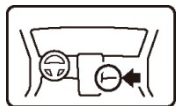

- 27. 固定线束。

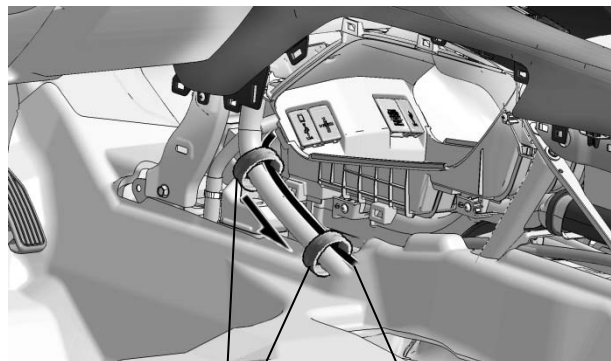
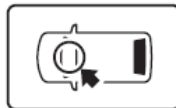

- 28. 固定线束。

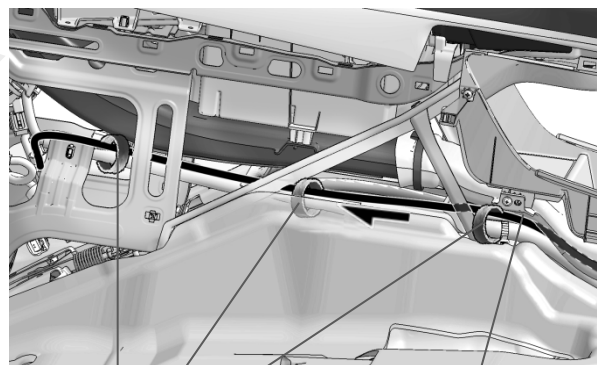
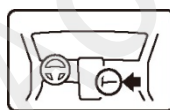

29. 固定线束。

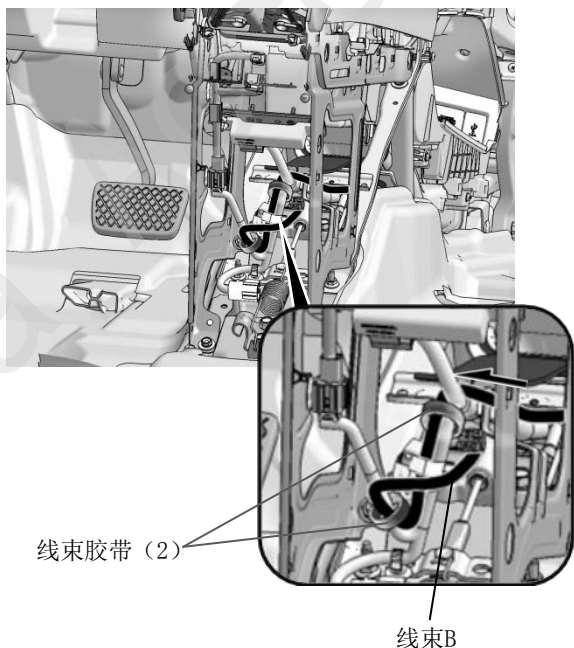
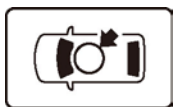

30. 拆分中控台后饰件夹扣。

31. 把夹扣复原在空气净化器上。

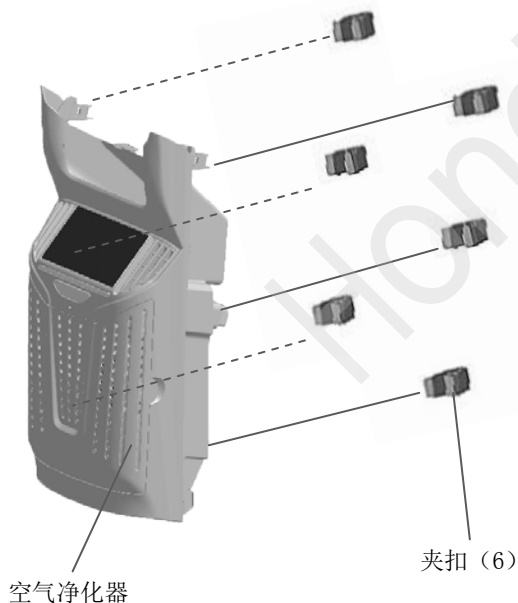

安装空气净化器

• 车辆 USB 接口

未配备车型

顺序 32

配备车型

转顺序 34

32. 把中控台左右后侧饰板复位。

33. 把中控台后出风口饰件复位。

34. 安装空气净化器。

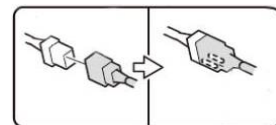
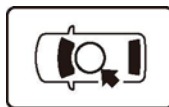

<连接器连接>

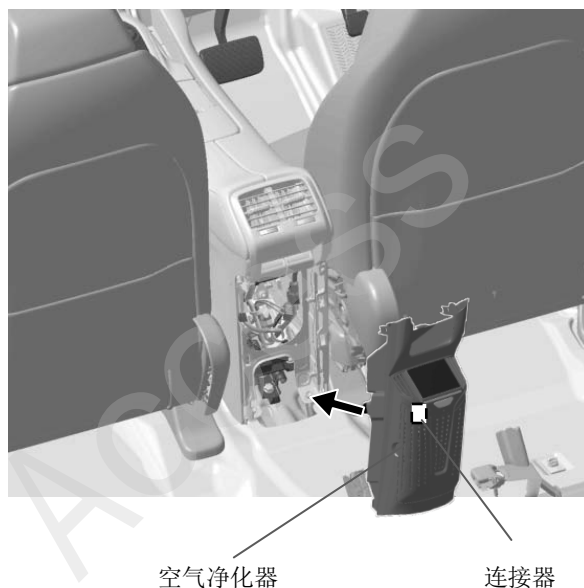

安装确认

35. 确认配线与安装没有异常。

建议

- 确认没有强行拉拽、卡住、紧绷线束等。
- 确认夹扣没有松开，线束扎带没有遗漏。

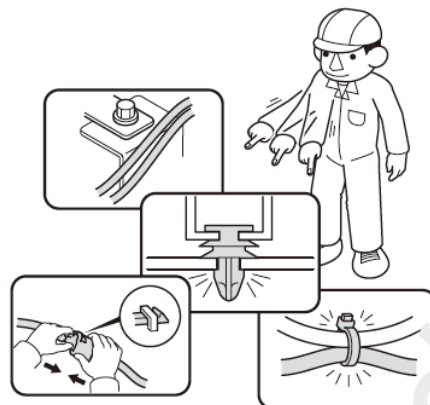

## 动作确认

36. 连接电瓶的负极端子的接线。
37. 参照使用说明书进行动作确认。

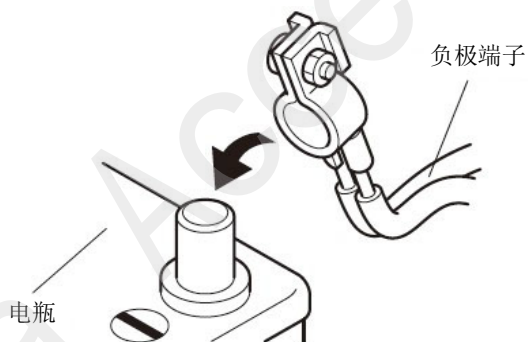

Q060702AM

39. 确认电装产品及电子系统的运转正常。
40. 恢复各单元的安装前的设置状态。

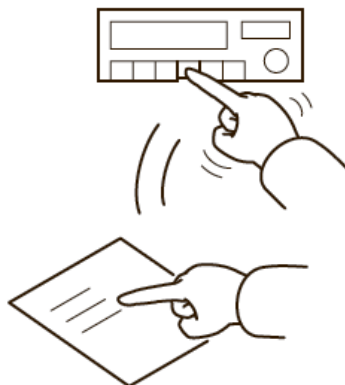

Q060704AM

## 复原作业

38. 把拆卸出来的车辆零件装回原来位置。



Q060703AM

## 各种学习的实施

### 建议

- 参照服务手册，必要时进行“断电时的学习”。

## 维修保养

### 保险丝的位置

- 3A 保险丝的安装位置请参照“安装位置图”。

### 请把下列物品交付客户

- 使用说明书