

<p>安 装 说 明 书</p>	<p>&lt;商 品 名&gt; 气袋按摩座椅</p>	<p>&lt;机 种 名&gt; SPIRIOR</p>	<p>&lt;发 行 年 月&gt; 2014年12月</p>
------------------	---------------------------------	----------------------------------	-------------------------------------

本说明书叙述气袋按摩系统的安装要领。在安装之前,请务必阅读本说明书,以便做到正确安装。

### 一般的注意事项

- 请按照安装说明书的记载事项及服务手册中的相关事项和信息进行操作。特别要注意安全方面。
- 不要划伤、损坏车辆及相关零件。
- 特别要注意夹扣和爪扣的操作。
- 拆卸前应考虑如何装回原样,先确认安装时的状态后才开始拆卸零件。

### 安装电装零件的注意事项

- 进行安装操作时必须请先断开车辆电瓶的负极端子(-)。

### 关于本用品的注意事项

- 螺栓、螺丝等必须使用本说明书的指定零件。否则,有可能导致故障发生。
- 安装以及粘贴操作请不要在太阳直射的地方,多尘的地方进行。
- 粘贴时必须保证粘贴面的温度在 15~40℃。
- 特别是低温时会导致双面胶带粘性降低,此时必须先加热粘贴面。
- 粘贴时用力压紧,但是要避免损坏用品以及车辆零件。
- 请不要拔出双面胶重新再贴。否则会造成破损,或者双面胶和贴膜不能充分粘紧。

### 线束操作注意事项



请不要把用品线束与SRS线束扣夹在一起。



接线器、端子类的接线请用力插入,直到锁紧为止。

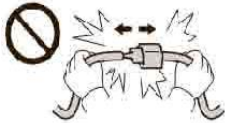

拆卸接线器、端子之类的接线时,请不要用力拉拽线束。



从支撑杆拆下的接线器必须接回原位。

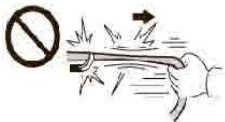

请不要用力拉拽线束。



用品线束要扣在指定场所,不能松垮。



线束不要夹压在零件中间。

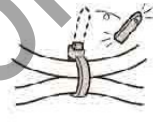

切断线束胶带的剩余部分。

## 线束接头盒、线束接头体的连接方法

1. 把电线前端插入接头盒体的孔中，弯折电线与车辆线束接头的电线一起安装在接头盒体上。电线用手指按入槽部。

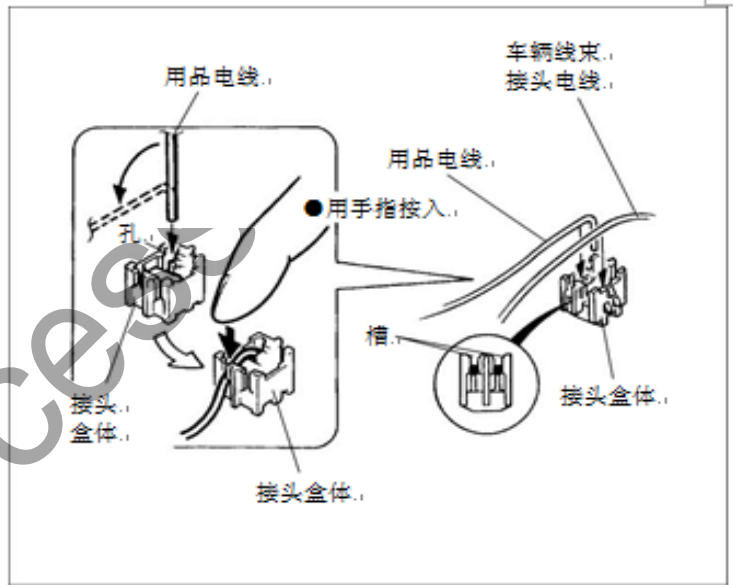

2. 盖上接头盖子，用手按压盖子扣上（第1级），防止电线脱落，然后用夹钳扣好（第2级）。

### 建议

- 扣第2级时，用夹钳夹住盖和盒体的中央部。请不要用夹钳夹住盖的一侧来扣。否则可能导致接触不良或断线。

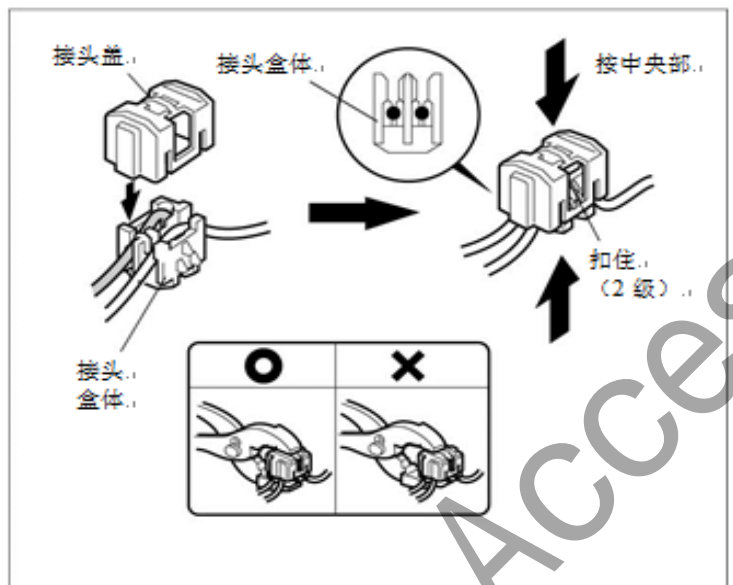

### <装错接头后的注意事项>

- 安装好的接头请不要拆开。
- 把接头错装到车辆侧的不同电线上时，确认接头盖和接头盒体已压紧后，请按照以下要领处理，重新用新的接头安装在车辆侧的正确的电线上。

（备有维修用接头，请向4S店索取）

1. 从接头上切掉用品电线，保留约40mm左右。
2. 为防止短路，如图所示弯折电线前端，缠绕绝缘胶带。

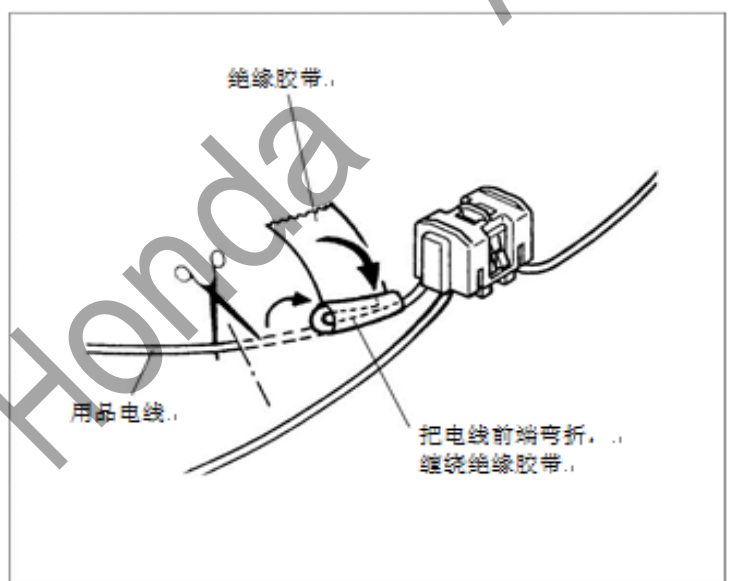

# 构成部品

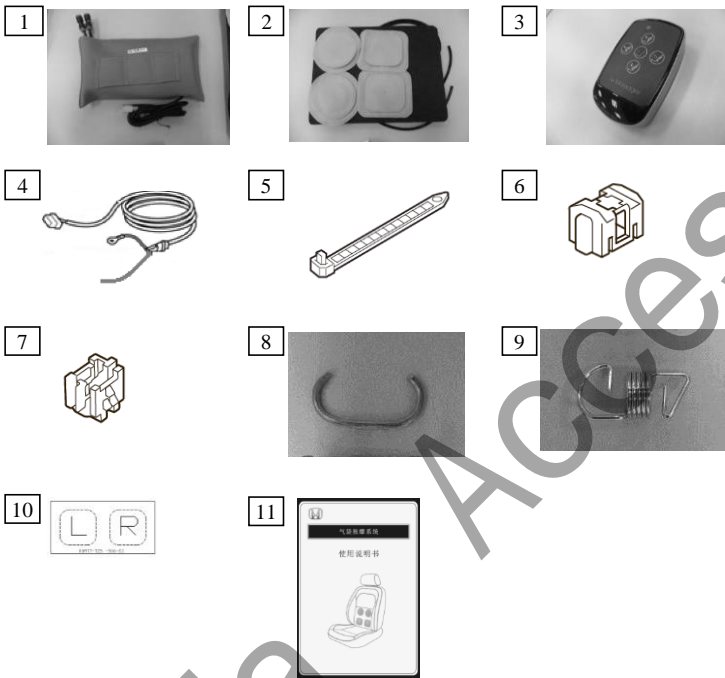

编号	名称	数量	备注
1	主机	1	
2	按摩气袋	1	
3	遥控器	1	
4	线束	1	
5	绑带	30	※
6	线束接头盒	1	
7	线束接头体	1	
8	C形钩子	5	※
9	弹簧钩子	8	
10	遥控器标签	1	
11	使用说明书	1	

※绑带的数量视安装情况而定（有部分剩余）

※C形钩子的数量视安装情况而定（有部分剩余）

## 安装时所需工具

胶布	剪刀
反向尖嘴钳	一字螺丝刀
斜口钳	十字螺丝刀
皮纹纸	套筒扳手
塑胶撬板	

## 安装位置概要图

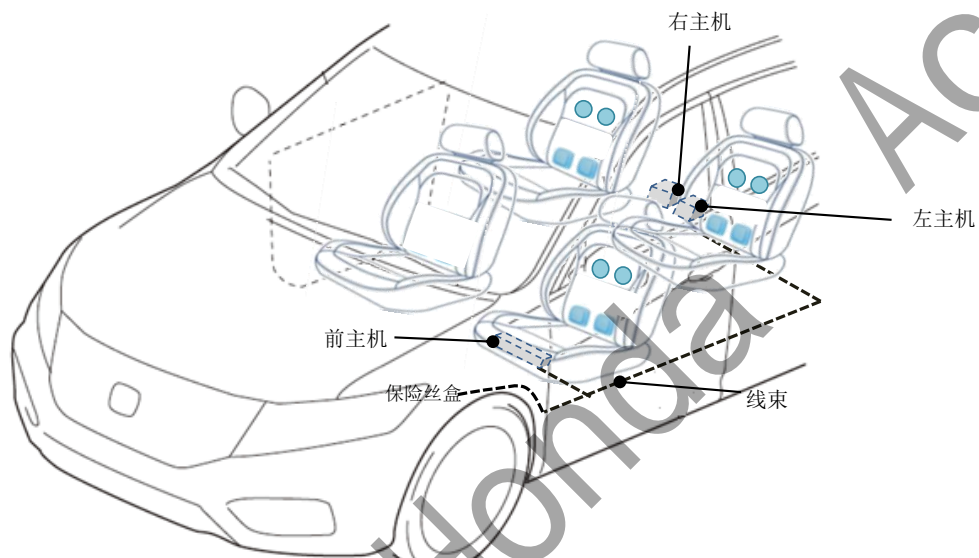

# 安装说明

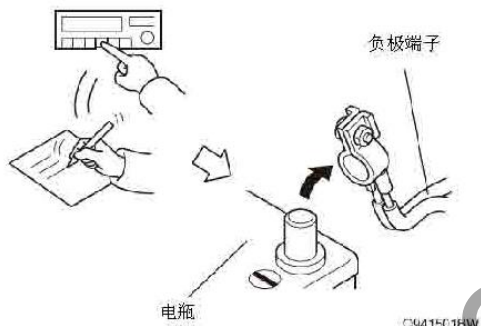

1、记录车辆各电子单元的设置，拆开电瓶的负极端子（-）。

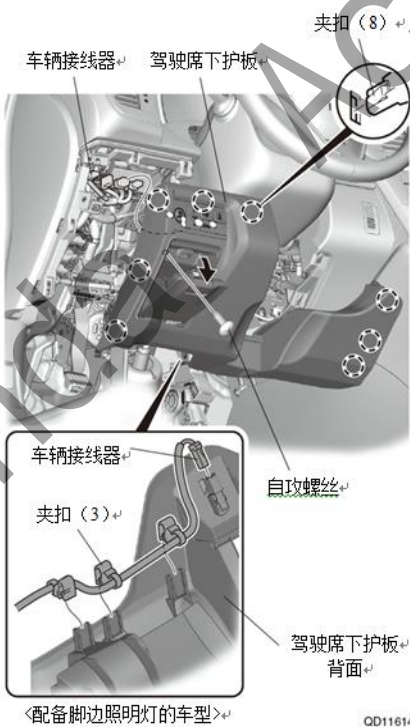

●安装后排座椅，从此步骤开始

2、拆出驾驶席下护板。

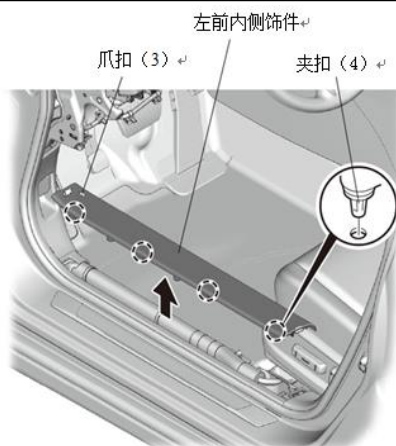

3、拆出左前内侧饰件。

<p>门边密封条</p> <p>左前侧饰板</p> <p>OD11624AH</p> <p>夹扣 (2)</p>	<p>4、拆出左前侧饰板。</p>
<p>后排座椅</p> <p>卡钩 (2)</p> <p>用手指按住</p> <p>1</p> <p>2 拉出</p>	<p>5、拉起后排座椅。</p>
<p>左后内侧饰件</p> <p>夹扣 (4)</p>	<p>6、拆出左后内侧饰件。</p>
<p>爪扣 (4)</p> <p>左中立柱下护板</p> <p>夹扣 (2)</p>	<p>7、拆出左中立柱的下护板。</p>

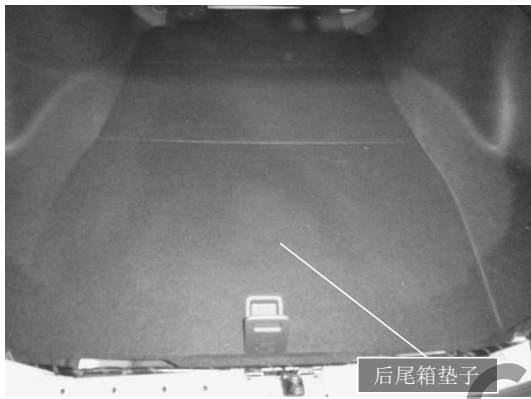

8、拆出后尾箱垫子。

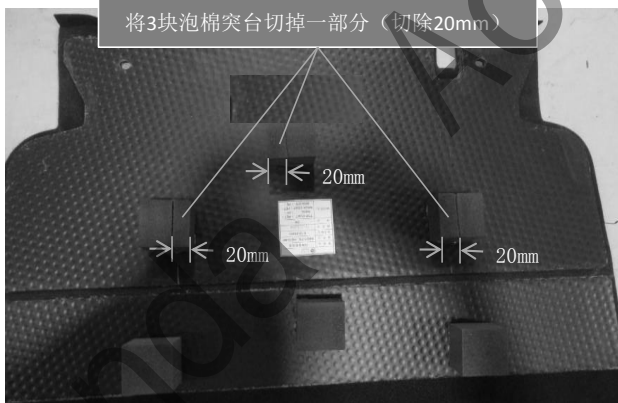

9、将拆下的后尾箱垫子进行加工（如图）。

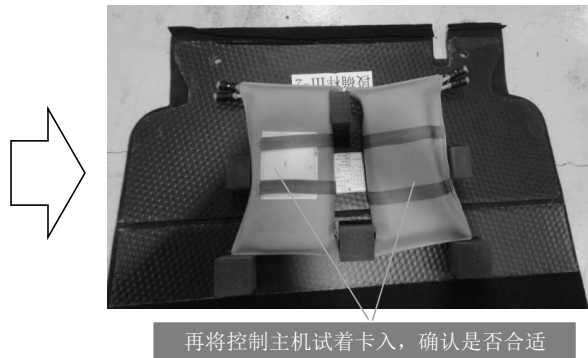

①将后排座椅倒下



②拨开座椅后边沿

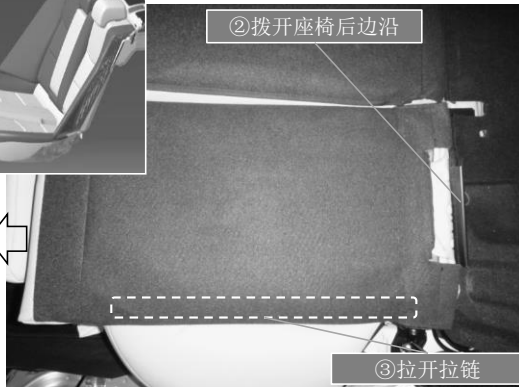

车辆前方

③拉开拉链

10、将后排座椅倒下，拨开座椅后边沿、拉开拉链。

●提示：步骤10~14，是后排座椅左侧位置的步骤说明，右侧的步骤说明请参考左侧说明即可

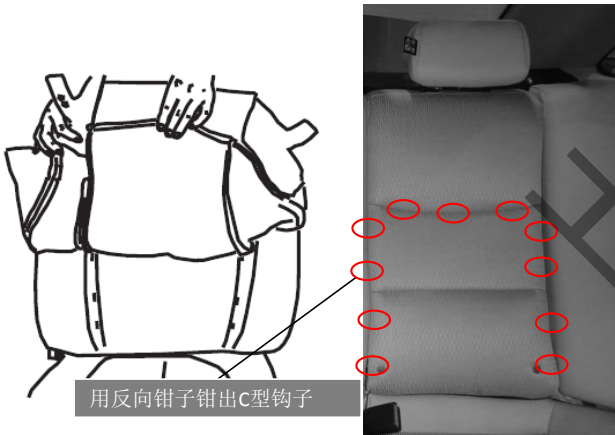

11、取出如图所示的C型钩子，掀开座椅皮套。

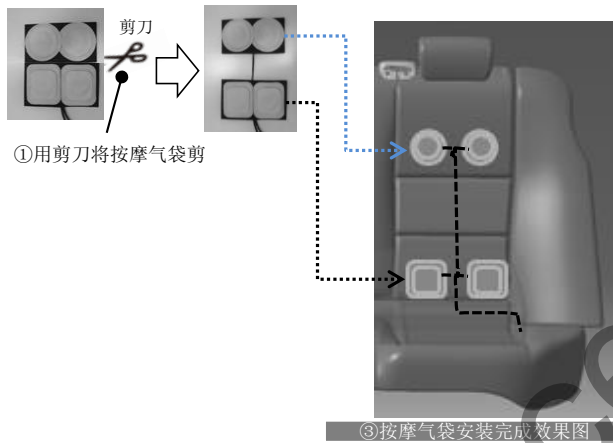

12、将按摩气袋粘贴到座椅靠背海绵上。

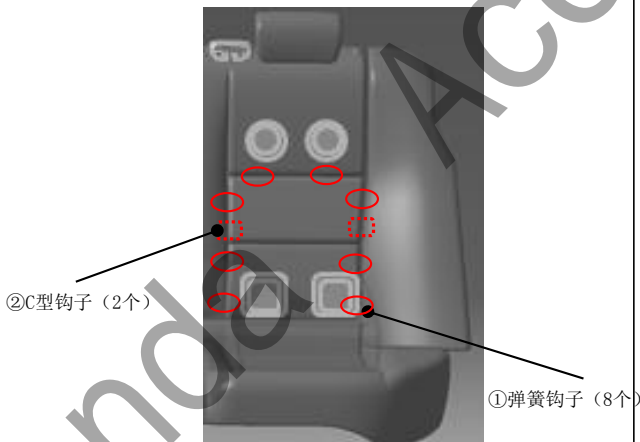
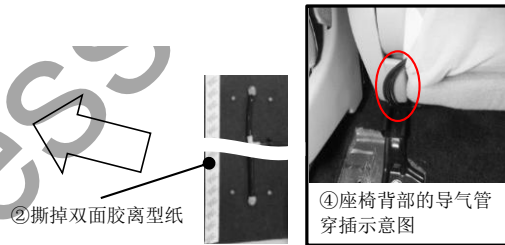

13、用弹簧钩子和C型钩子将座椅皮套还原。

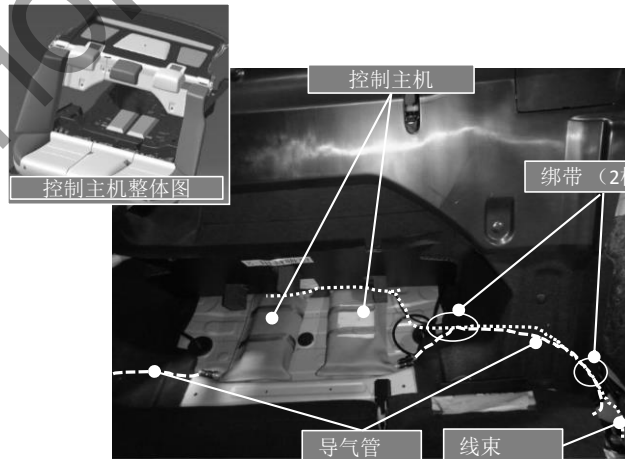

14、将按摩气袋的导气管与控制主机上的导气管接头对接 (注意导气管上的编号1、2分别对接)；将线束连接到控制主机上，并用绑带固定好线束。  
(提示：a.使用1根绑带固定气管以及线束时，绑带的力度应保证气管不被挤压变形；

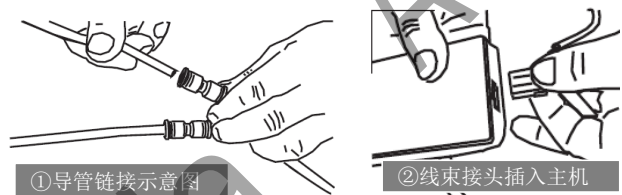

15、用绑带固定好线束。



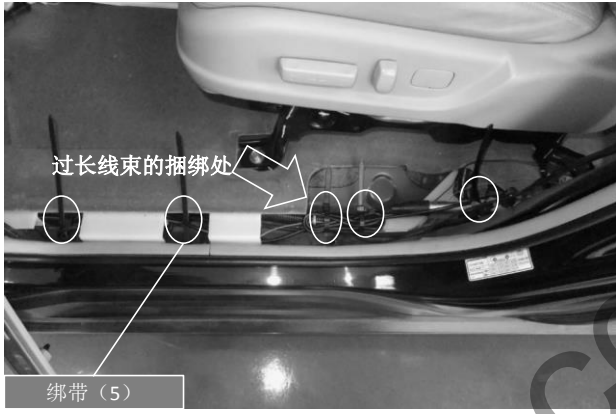

16、沿着车辆线束布置线束，用绑带固定好。  
（提示：过长线束的捆绑处，请参照图示位置）

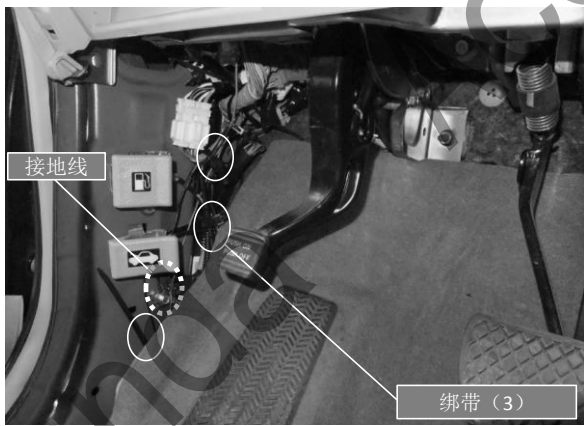

17、沿着车辆线束布置线束，用绑带固定好，并接好地线。

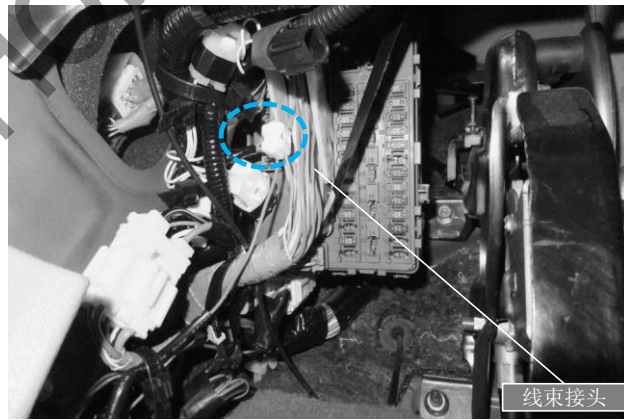

18、用线束接头盒、线束接头体将红色线夹在如图所示的浅绿色线位置上。（接头盒使用方法参考第二页）

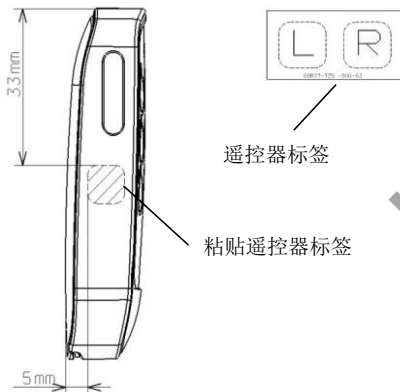
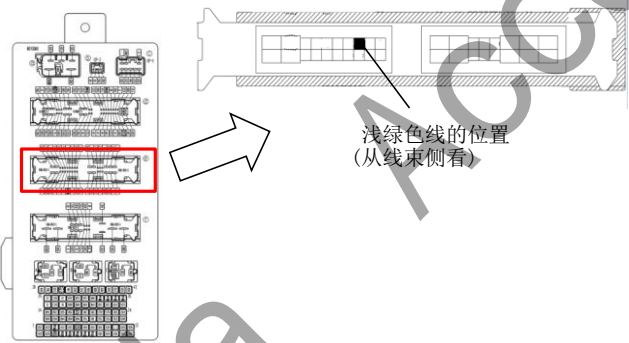

19、按照图示，粘贴遥控器左右标识的标签。  
（提示：  
• 安装在前排座椅时可不用粘贴  
• 安装在第二排座椅时，请确认左、右位置，避免贴错）

●安装驾驶位座椅，从此步骤开始

20、参照步骤2~4。

③拉开座椅后盖（留意10个扣子位置）

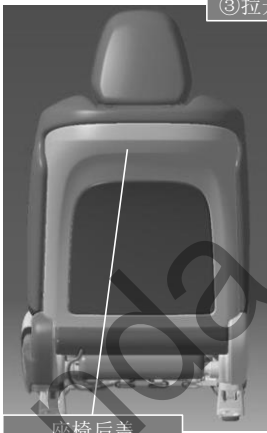

座椅后盖

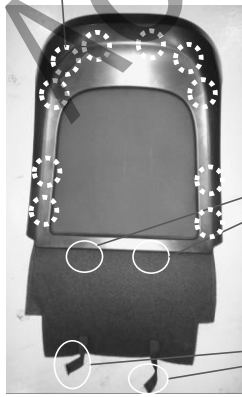

21、拆开驾驶位座椅后盖。





②拧开后盖的螺丝

①松开座椅底座的绑带

22、参照步骤11~13。

23、拆出座椅脚护套。

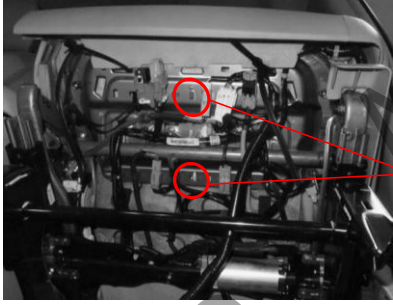
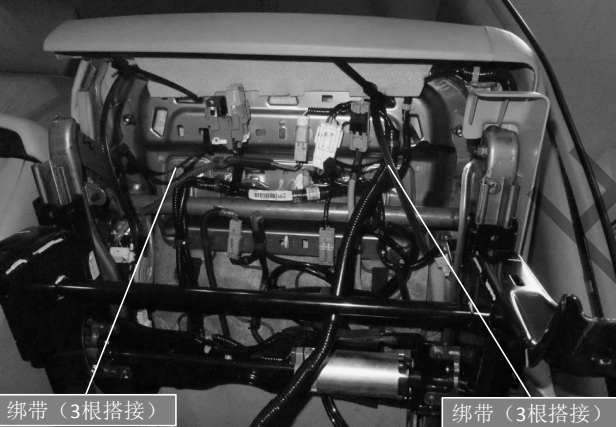

 <p>座椅螺栓 (4)</p> <p><math>31.4 \sim 50.0 \text{ N}\cdot\text{m}</math> (<math>3.2 \sim 5.1 \text{ kgf}\cdot\text{m}</math>)</p> <p>车辆接线器</p>	<p>24、拧开驾驶席座椅的4个螺栓。</p>
 <p>往后翻起座椅</p>	<p>25、如图所示慢慢抬起座椅，小心拆下座椅下的线束卡扣。</p>  <p>线束卡扣</p>
 <p>绑带 (3根搭接)</p> <p>绑带 (3根搭接)</p>	<p>26、将3根绑带搭接好，并穿插在如图所示的座椅底部。</p>  <p>3根绑带搭接</p>

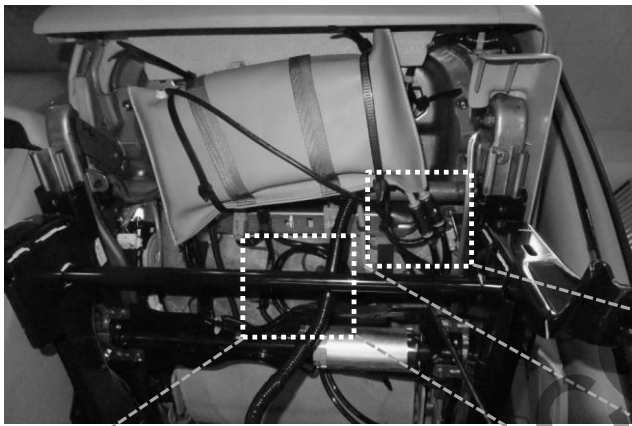

27、用搭接好的绑带将控制主机固定在座椅底部；将按摩气袋的导气管与控制主机上的导气管接头对接（注意导气管上的编号1、2分别对接）；将线束连接到控制主机上，并用绑带固定好线束。（注：使用1根绑带固定气管以及线束，绑带的力度应保证气管不被挤压变形）

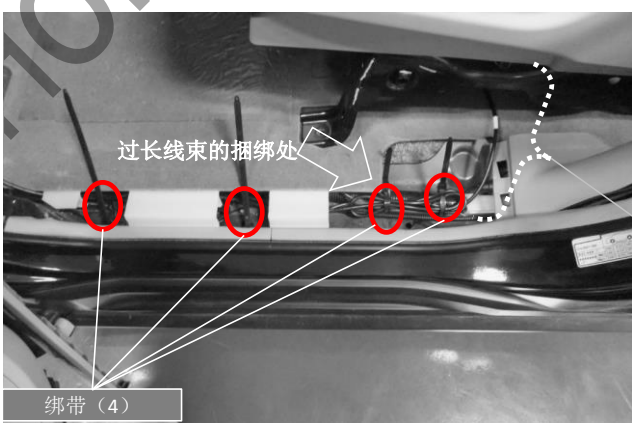
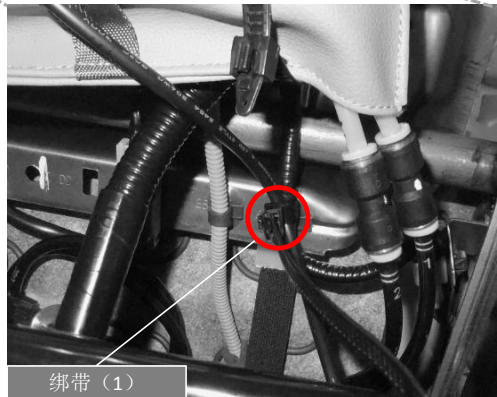
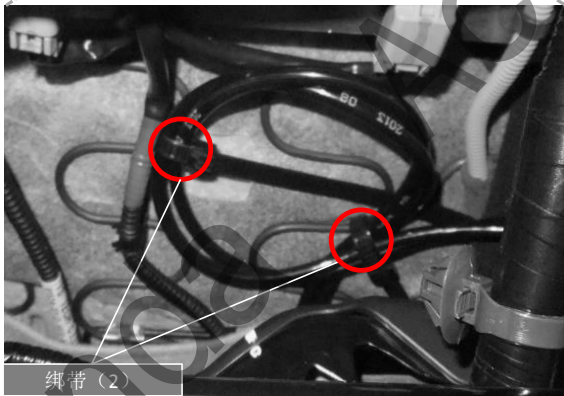
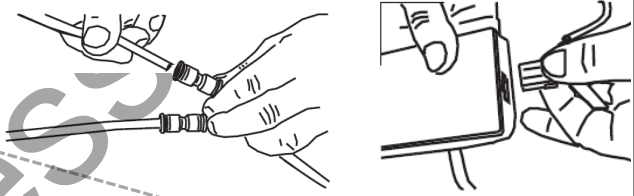

28、用绑带固定线束。

注：此期间的线束长度应保证座椅前后滑动时不受到拉扯

29、参照步骤17~19。

## 复原作业

- 1、先确认配线与安装没有异常。
- 2、剪掉绑带的多余部分。

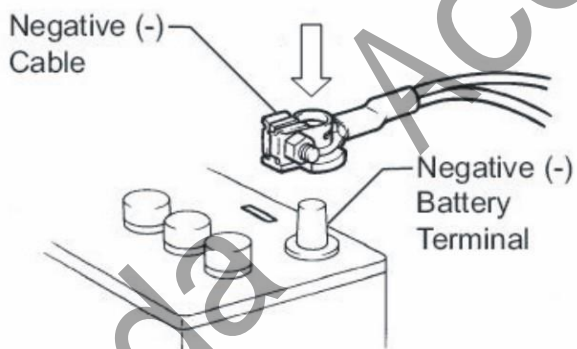

- 3、把拆卸下来的车辆零件装回原位。
- 4、装回电瓶负极桩头。

确认电装产品及电子系统的运转正常。  
恢复各单元的安装前的设置状态。

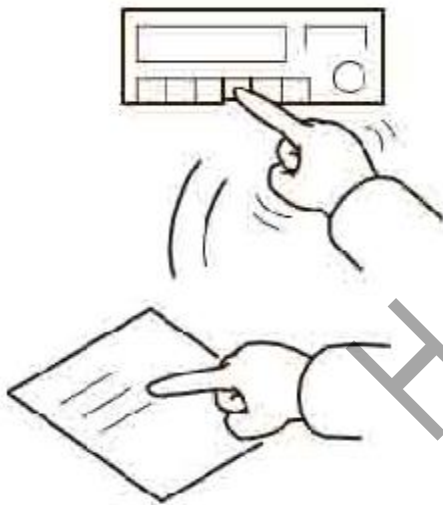

## 完工检查&动作确认

- 确认没有强行拉拽、夹塞、夹住线束。
- 确认夹扣和线束胶带安装牢固，没有遗漏。
- 注意不要损伤车辆零件，夹住线束。
- 必须牢固安装夹扣、爪扣等，不能凸起。

