

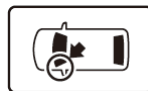

关于图标

- 使用下列图标来标明安装的位置和操作人员的视线角度。



车身对应位置



仪表盘对应位置

- 使用下列图标来标明操作中必须遵守的事项。



佩戴防护眼镜



带皮手套



双人作业



放置于纸皮箱或毛毯上



除去毛刺



涂抹修补漆后充分干燥



保管好零件（还给客户）



用力压紧粘贴面



使用规定扭力上紧螺丝



垂直安装面操作



使用脱脂洗洁剂清洗

产品名称： 行车记录仪（带屏版）

编号： 08E30-THA-H00B

2.0 英寸液晶屏，实时查看录像，通过 WIFI 连接手机，随时随地分享，支持视频下载，停车监控，碰撞保存。

为确保安装的安全（务必仔细阅读）

警告标志的说明

- 本书中使用以下标志来标明有可能造成操作人员或其他人受伤害的操作，以及有关安装的建议。



危险

不遵从该指示，将导致死亡或者其他严重伤害



警告

不遵从该指示，有可能导致死亡或者其他严重伤害



注意

不遵从该指示，有可能导致受伤



建议

防止导致故障、破损的建议



禁止事项

线束操作注意事项

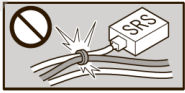

请不要把用品线束与 SRS 线束扣夹在一起。

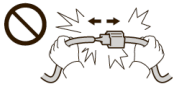

拆卸接线器、端子之类的接线时，请不要用力拉拽线束。



请不要用力拉拽线束。



线束不要夹压在零件中间。



接线器、端子类的接线请用力插入，直到锁紧为止。



从支撑杆拆下的接线器必须接回原位。



用品线束要扣在指定场所，不能松垮。

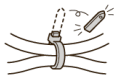

切断线束胶带的剩余部分。

一般的注意事项

- 请按照安装说明书的记载事项及服务手册中的相关事项和信息进行操作。特别要注意安全。
- 不要划伤、损坏车辆及相关零件。
- 特别要注意夹扣和爪扣的操作。
- 拆卸前应考虑如何装回原样，先确认安装时的状态后才开始拆卸零件。

安装电装零件的注意事项

- 进行安装操作时必须请先断开车辆电瓶的负极端子。

关于本用品的注意事项

- 螺栓、螺丝等必须使用本说明书的指定零件。否则，随意使用类似的零件有可能导致故障发生。
- 安装以及粘贴操作请不要在太阳直射的地方，多尘的地方进行。
- 粘贴时必须保证粘贴面的温度在15~40°C。
- 特别是低温时会导致双面胶带粘性降低，此时必须先加热粘贴面。
- 粘贴时用力压紧，但是要避损坏用品以及车辆零件。
- 请不要拔出双面胶重新再贴。否则会造造成破损，或双面胶和贴膜不能充分粘紧。
- 安装后24小时之内请不要让安装位置沾水。
- 如车辆配备侧安全气囊，请追加购入A柱夹扣(91561-TV1-E110-M1)用于更换原车此夹扣。

组成配件

行车记录仪套件

行车记录仪

线束胶带(8)

海绵贴(2)



地线螺栓

40mm 线槽上盖(2)

40mm 线槽底板(2)

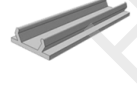
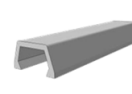

55mm 线槽上盖(2)

55mm 线槽底板(2)

接头盒(2)

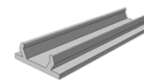

接头盖(2)

线束

使用说明书



必要工具/用具

- 十字螺丝刀
- 夹扣拔取器
- 棘轮
- 剪线钳
- 套筒
- 剪刀
- 鲤鱼钳
- 卡尺
- 胶布
- 包封胶布
- 抹布
- 脱脂洗洁剂

易损零件准备

安装方法和顺序

脱脂洗洁剂的清洗方法

- 把脱脂洗洁剂涂抹在抹布上，把安装面上的油脂、垃圾、污垢全部擦拭干净。

建议

- 脱脂洗洁剂必须使用 Honda 纯正用品。
- 请不要把脱脂洗洁剂直接涂抹在安装面。
- 请充分干燥后才进行粘贴操作。

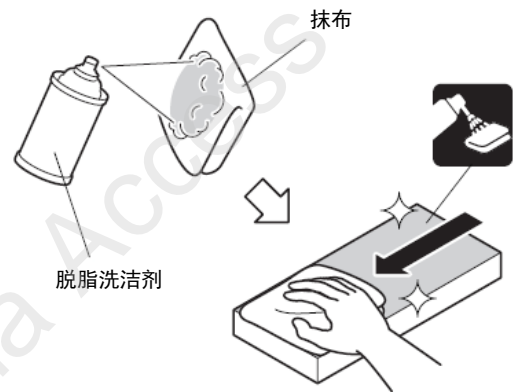

电瓶负极端子的拆卸

1. 断开电瓶的电源前请执行图示的操作。
2. 记录车辆各电子单元的设置，包括音响/导航系统的防盗密码。
3. 拆开电瓶的负极端子。

建议

- 关闭点火开关后，等待 3 分钟才能拆开电瓶的负极端子。

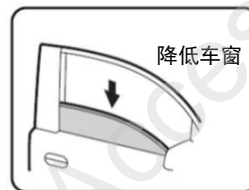

车辆零件的拆卸

4. 拆出左前A柱饰件。

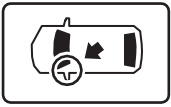

左前A柱饰件

夹扣

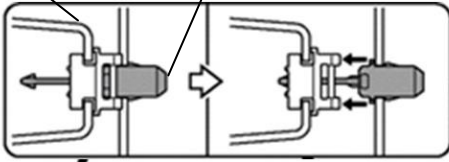

<剖面侧视图>

夹扣 (3)

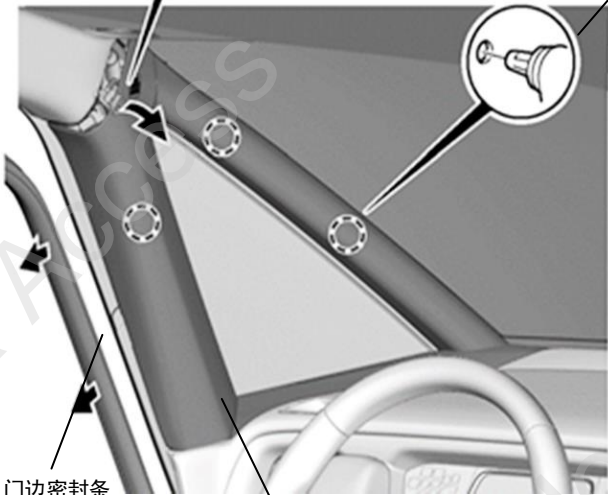

门边密封条

左前A柱饰件

5. 塞入抹布铺垫好。

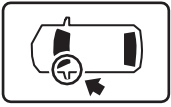

左前A柱饰件

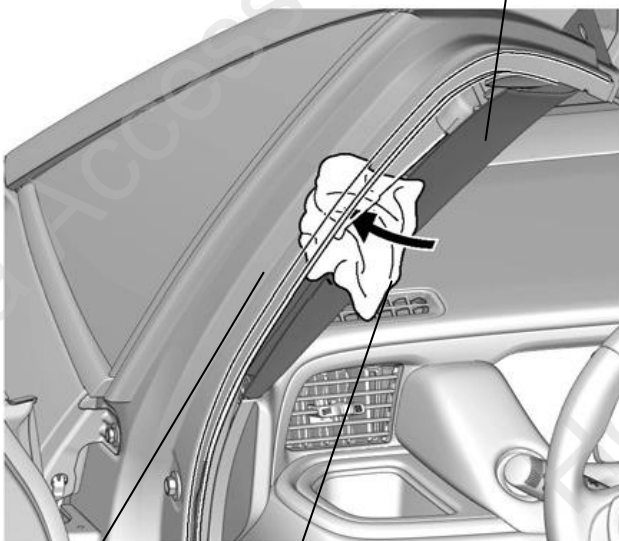

左前支柱

抹布

6. 拆出左前 A 柱饰件。

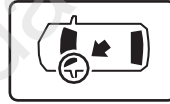

左前A柱饰件

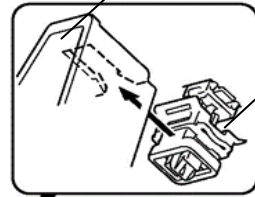

夹扣

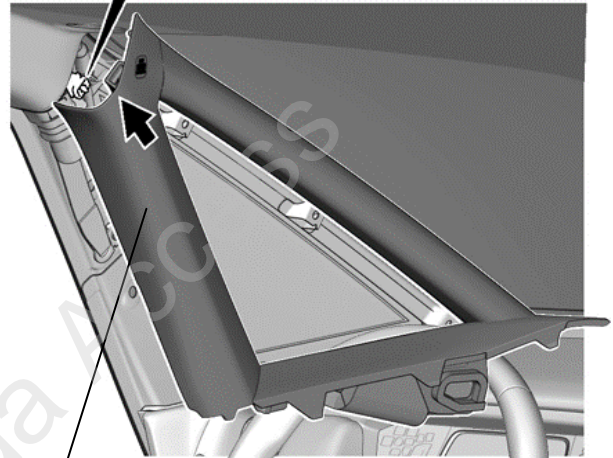

左前A柱饰件

7. 拆出夹扣。

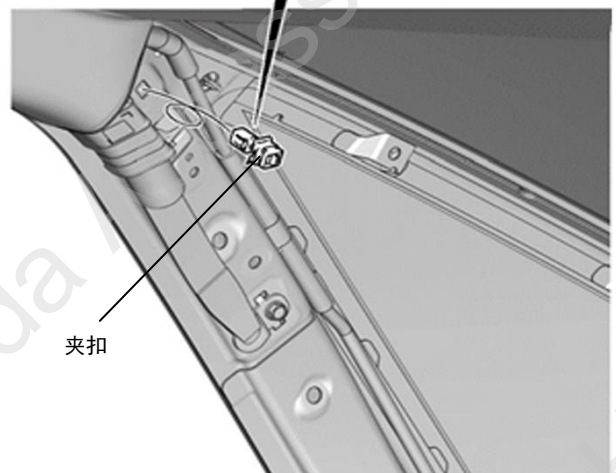
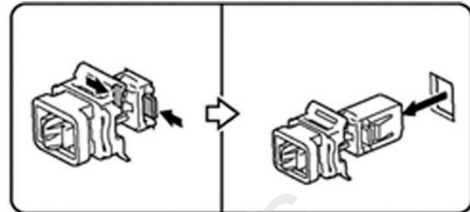

夹扣

8. 拆出方向盘下饰板饰盖。

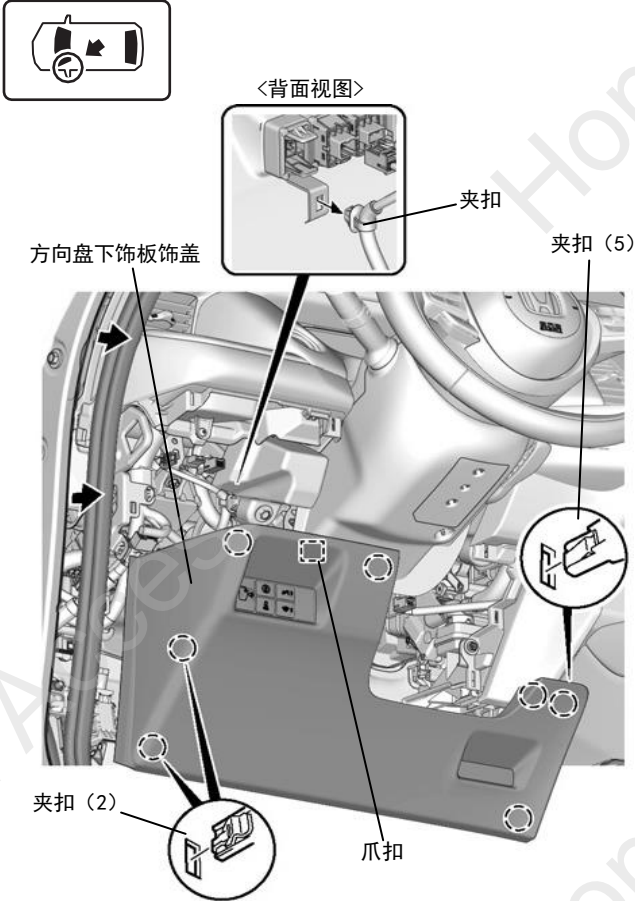

9. 抬起左前门边饰件。

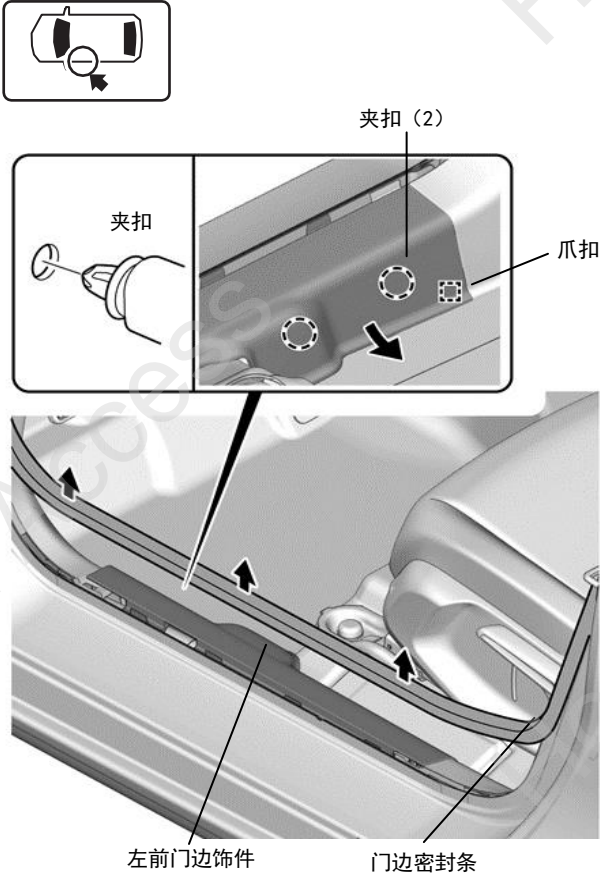

10. 拆出左前门边饰件。

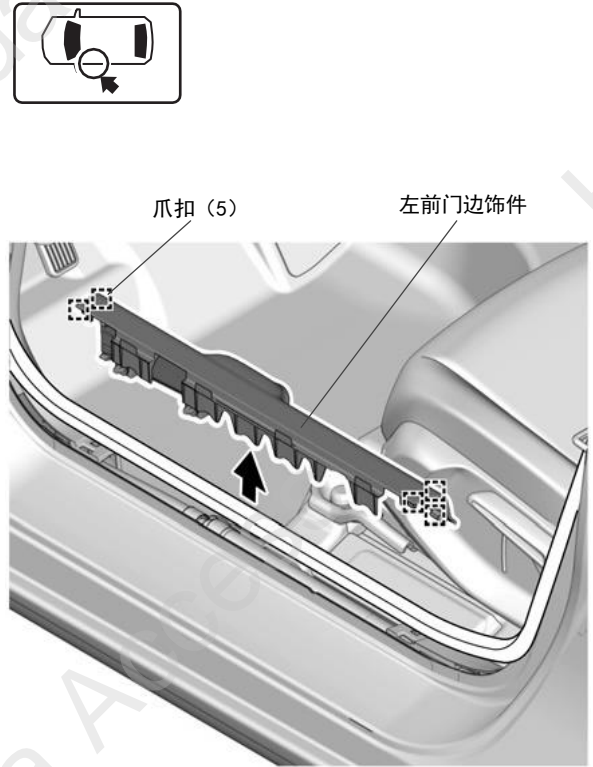

11. 拆出左前门边内饰件。

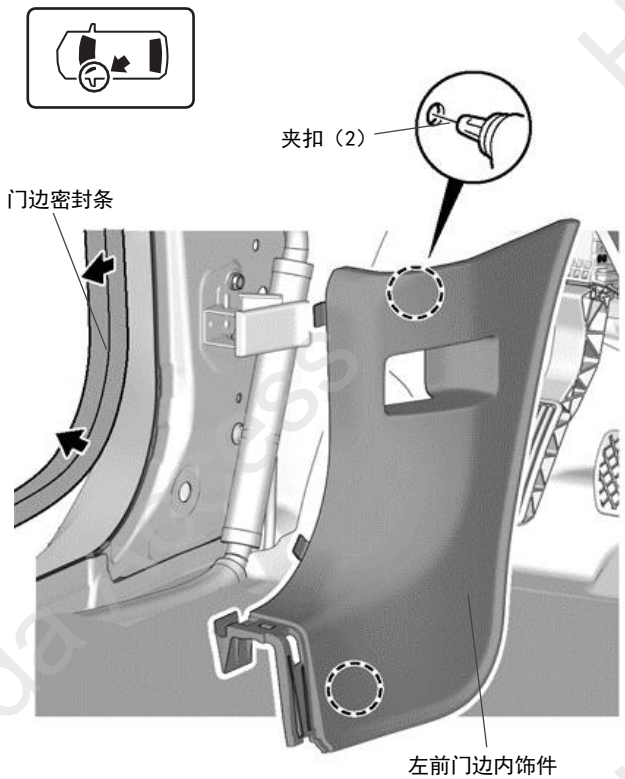

线束的安装

12. 连接并用海绵贴包裹行车记录仪的线束。

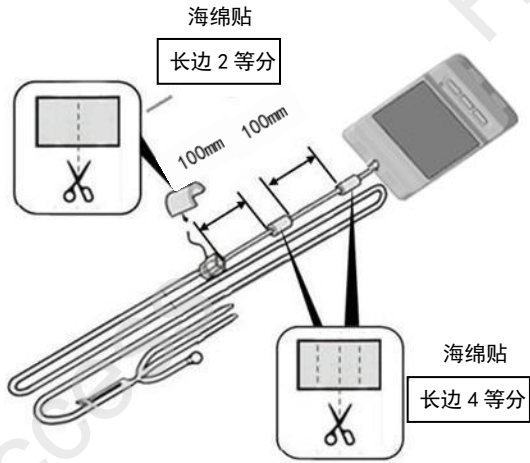

13. 粘贴包封胶布。

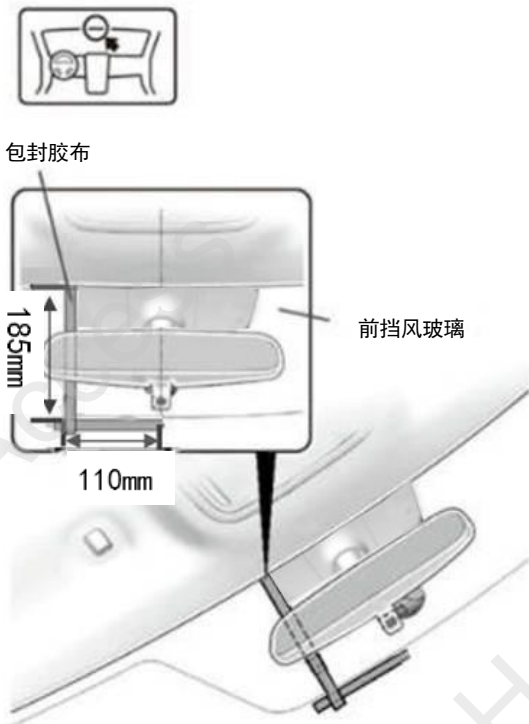

14. 撕掉离型纸。

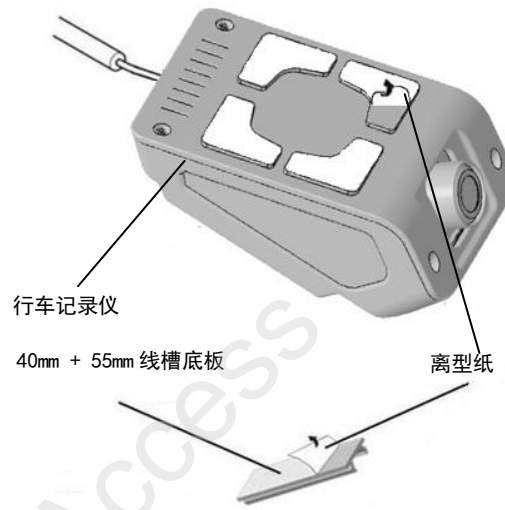

15. 粘贴行车记录仪、线槽底板。



16. 安装线槽上盖。

40mm + 55mm 线槽上盖

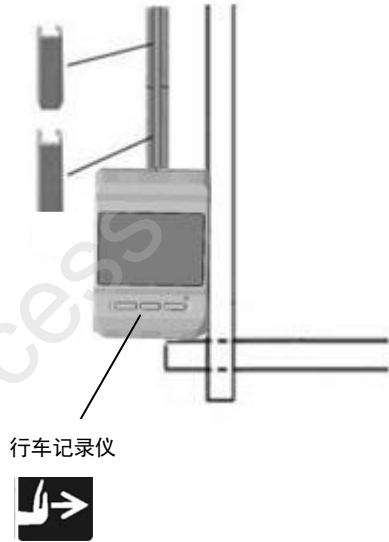

18. 固定行车记录仪线束。

建议

- 操作时注意不要堵塞夹扣的孔。

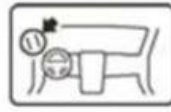

线束胶带 (4) 行车记录仪线束 车辆线束

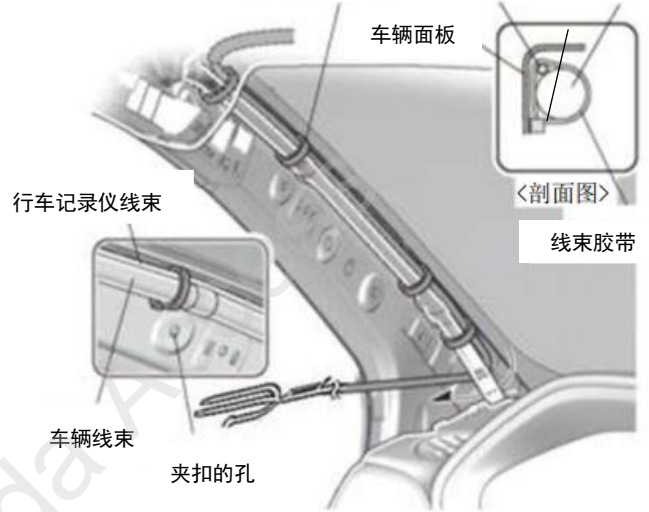

17. 把行车记录仪线束塞入车顶饰板。

建议

- 操作时注意不要在车顶饰板上留下折痕。

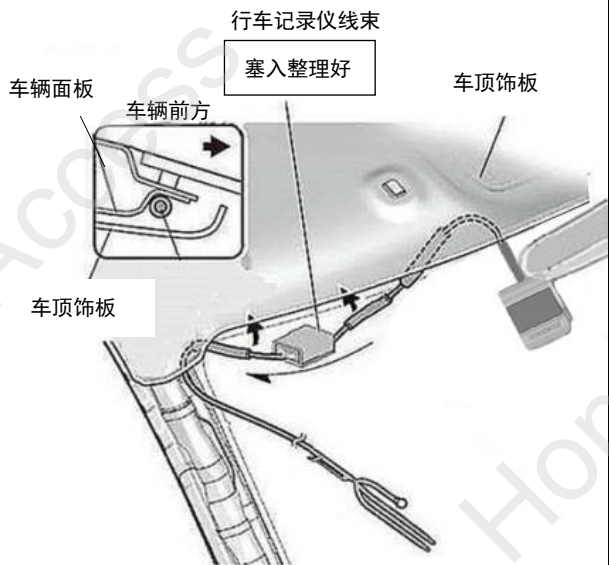

19. 塞入整理好行车记录仪的线束。

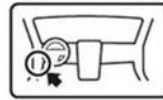

行车记录仪线束

门边密封条

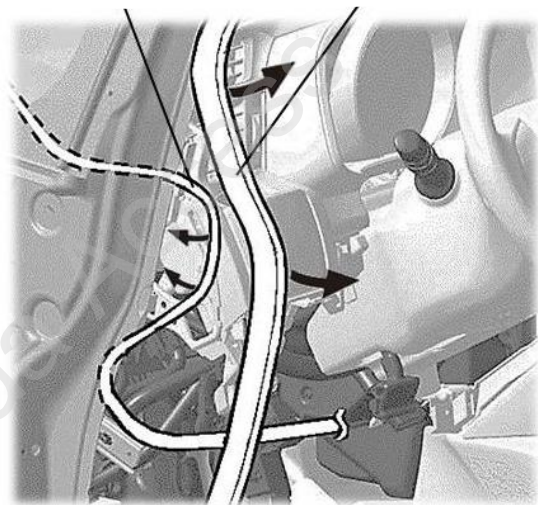

20. 拆开车辆 27 极接线器。

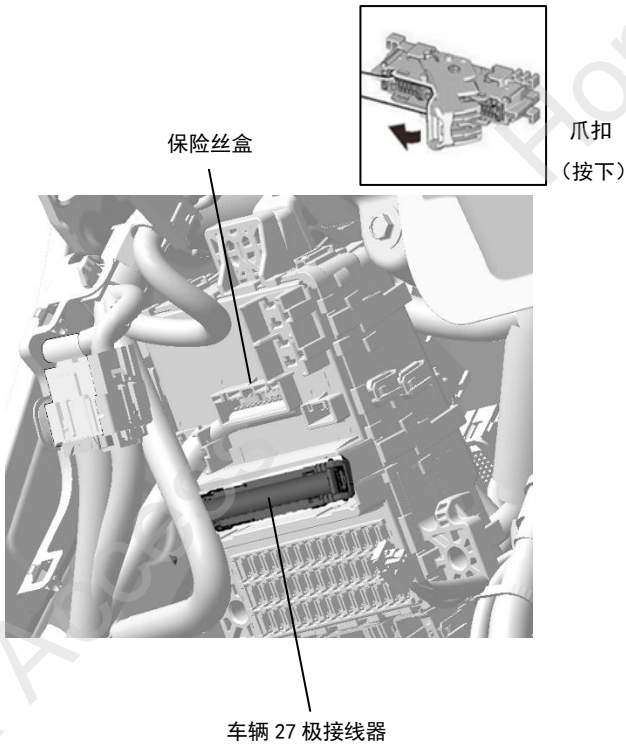

22. 撕下胶布。

建议
• 操作时注意不要损伤车辆线束。

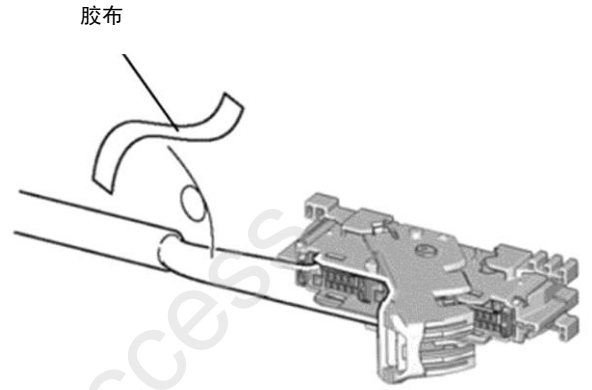

21. 拆出 27 极接线器的保护盖。

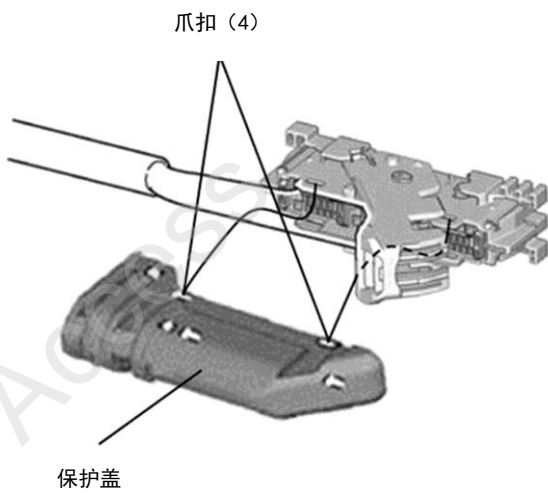

23. 连接线束的导线与车辆 27 极接线器。

建议
• 注意不要弄错导线的连接位置。

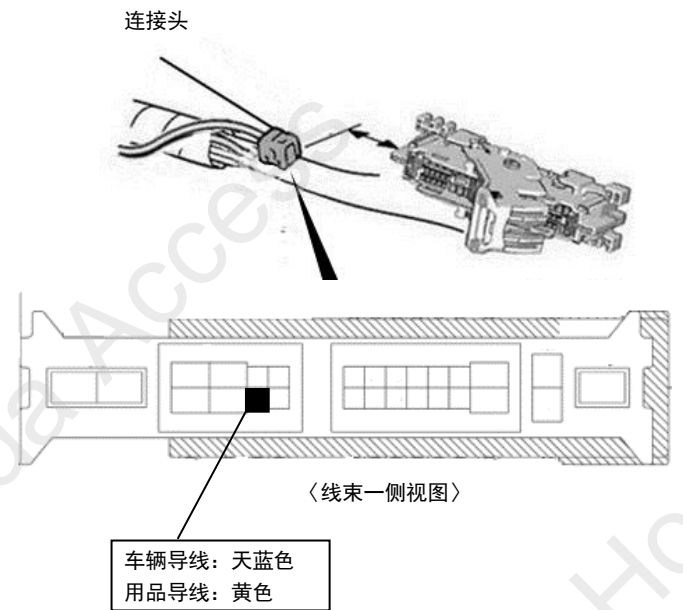

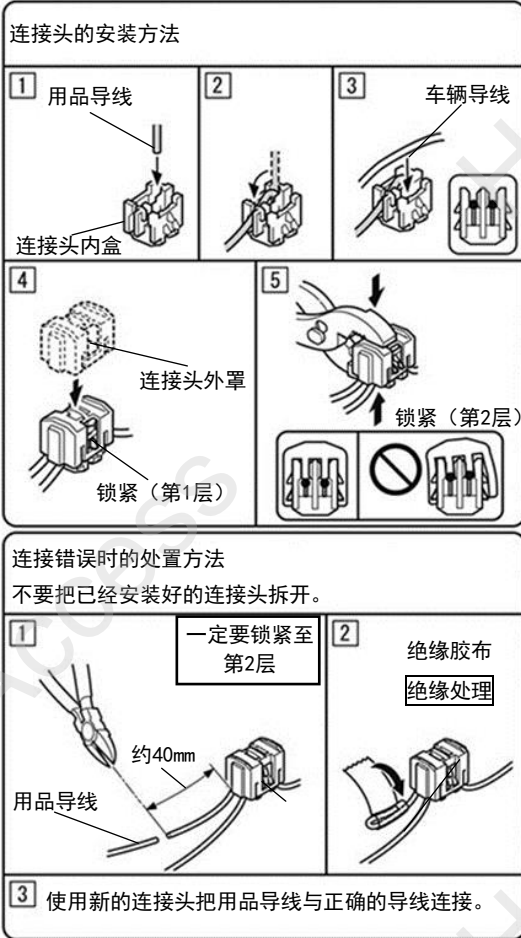

24. 固定线束的导线。

建议

- 连同车辆线束的软管和胶布一起包裹。

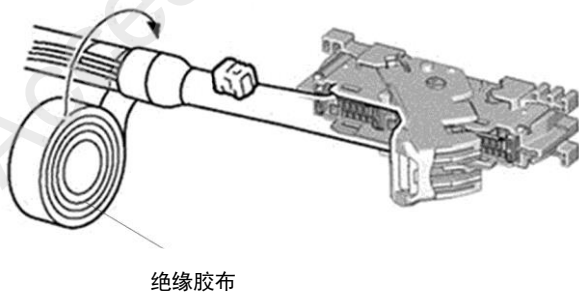

25. 拔出车辆 24 极接线器。

建议

- 注意不要弄错导线的连接位置。

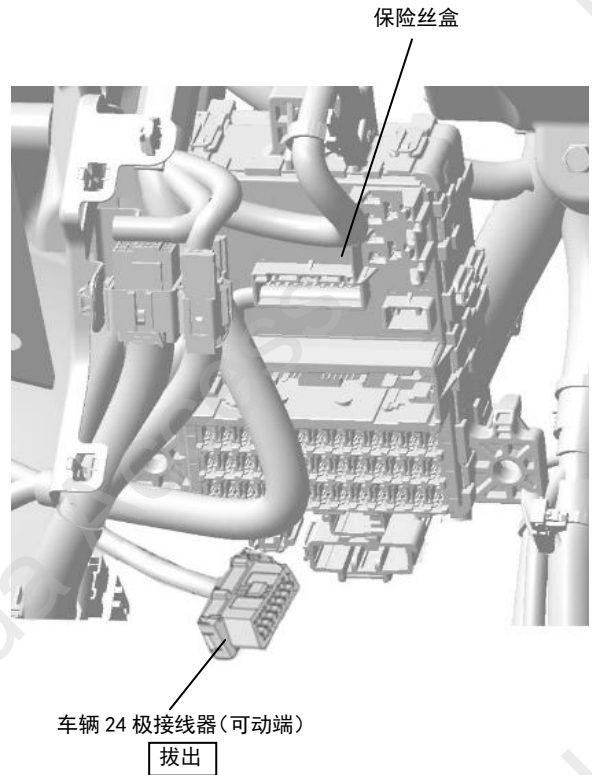

26. 剪开 24 极接线器软管。

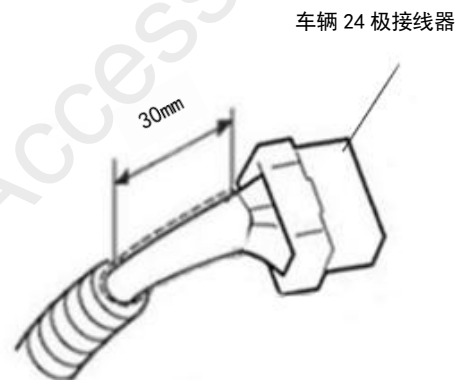

27. 连接车辆 24 极接线器。

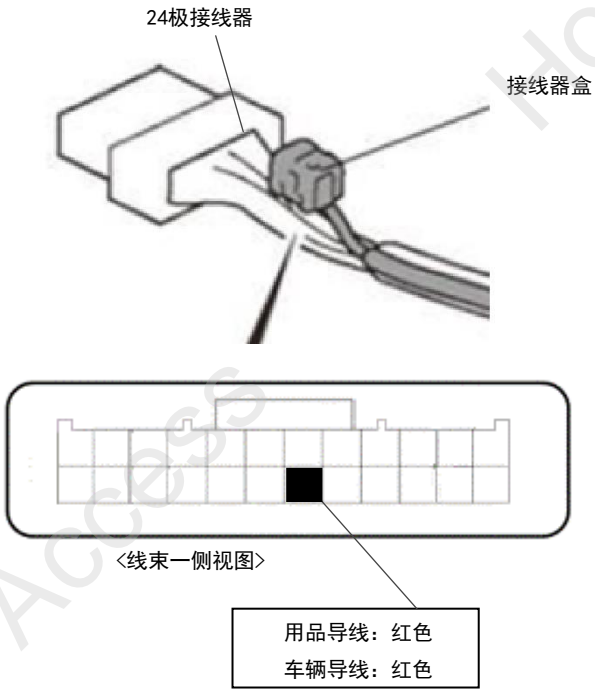

28. 粘贴绝缘胶布。

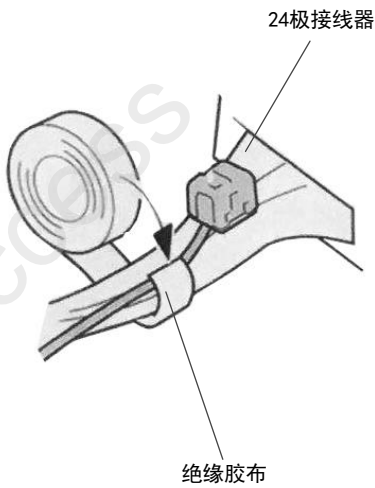

29. 固定线束的地线端子。

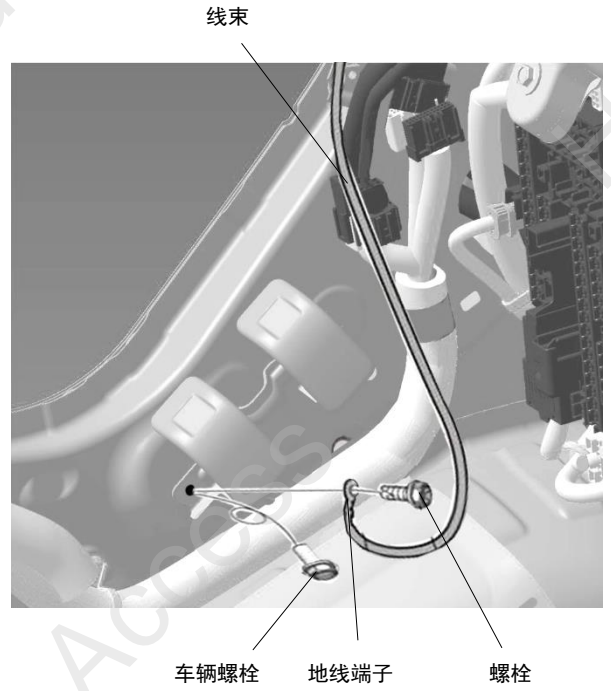

30. 固定线束。

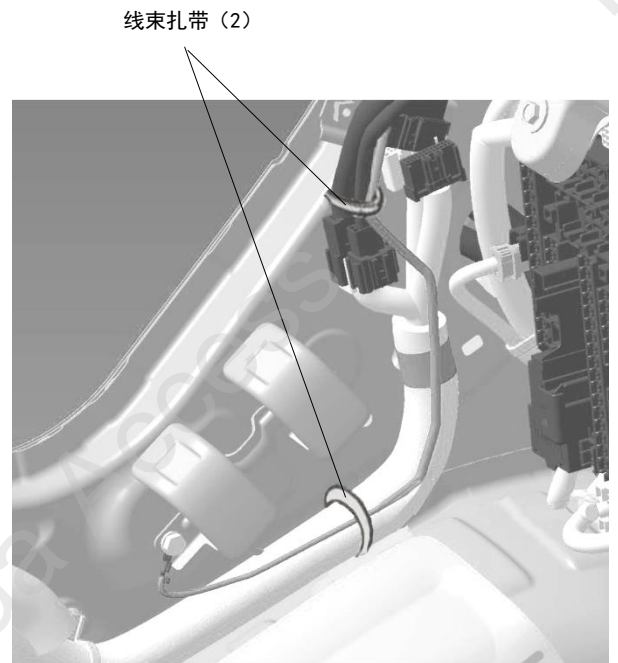

安装确认

31. 确认配线和安装没有异常。

建议

- 确认没有强行拉拽、夹塞、夹住线束。
- 确认夹扣和线束胶带安装牢固，没有遗漏。

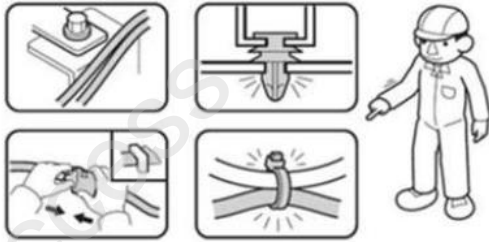

动作确认

32. 把电瓶的负极端子重新接回。

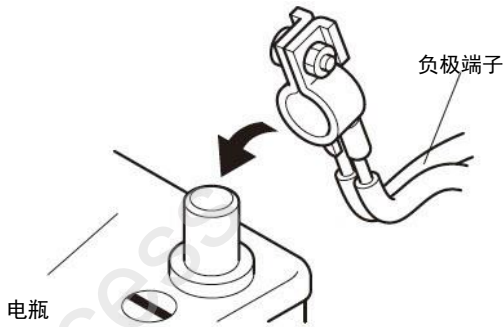

33. 把点火开关（POWER 键）旋至 ON 位置，

确认行车记录仪屏幕点亮。

34. 参照使用说明书进行动作确认。

车辆检查

35. 确认电装产品及电子系统的运转正常。

36. 恢复各单元的安装前的设置状态。

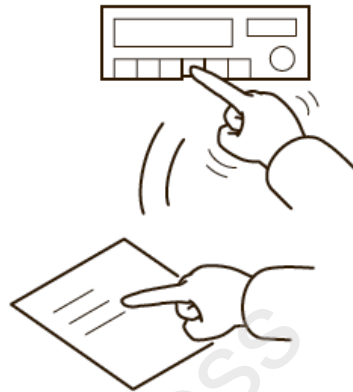

维修保养

• 3A 保险丝的位置请参照“安装位置图”。

请把下列物品交付用户

• 使用说明书

常见故障排除指南

现象	可能原因	处理方法
车辆发动后, 行车记录仪不工作?	是否有插入存储卡? 记录仪连接器是否有拔掉?	将车辆熄火, 检查或重新插拔SD卡后, 重新发动车辆。如无改善, 请检查线束的安装是否正确或联系本田特约店。
无线连接功能无法打开?	在车辆发动后的15秒是设备的启动时间, 属正常现象。	稍等15秒后, 再次进行操作。
手机应用无法使用?	手机是否是安卓和苹果以外的系统? 手机是否兼容? 应用版本是否是最新?	请更换其他手机再确认, 如多台手机都无法使用, 请联系本田特约店。
手机应用影像播放卡顿?	由于手机自身的原因, 部分手机可能会出现播放卡顿, 闪退的现象, 无法完全避免。	清除手机上不必要的软件, 增大手机运行内存和存储内存。
拍摄的录像模糊?	是否镜头上沾有灰尘或者异物? 前挡风玻璃上是否有脏物? 拍摄时是否处于极端情况?	用干净的棉布擦拭镜头表面, 清洁前挡风玻璃, 并使车辆处于正常状态后再确认画质。
忘记了无线连接密码?	设置个人无线连接密码后, 忘记了密码。	请按照第13页备注(2)操作, 恢复出厂设置。
车辆熄火后, 行车记录仪仍在工作?	是否熄火时间维持3分钟以上?	等待3分钟以上, 如未解决, 请重新插拔存储卡确认是否有异常。
无线连接无法连接或者无线连接慢?	附近有多无线连接信号比较强的无线连接热点, 或车辆本身有无线连接或者蓝牙信号。	把车辆移动到室外进行连接测试把车辆本身的无线连接和蓝牙关闭, 再进行连接。
录像时间显示为旧时间(如2019年), 与实际时间不同步?	1. 产品安装后或曾断开电瓶后, 未用手机同步过机器时间; 2. 线束上红色电线安装错误, (未接常电) 导致不保存时间。	1. 使用手机App连接行车记录仪后进入设置菜单同步时间, 或通过设备按键进入机器菜单页面手动设置时间; 2. 确保红色电线连接常电。
1、屏幕设置常亮仍然熄灭? 2、熄屏状态下按任意键屏幕不点亮?	屏幕温度过高或过低, 进入屏幕保护模式	1、按下任意按键, 听到提示音“屏幕保护中”确认问题存在; 2、屏幕温度降低或升高到限值屏幕可重新点亮。
长按中键, 不能进入菜单主界面?	DVR已通过无线热点与APP连接成功	确认DVR是否已与APP连接, 当APP与DVR连接时, 会自动屏蔽DVR屏幕设置菜单功能, 请退出APP的连接后再次确认。