

行李箱自动感应开启装置	CR-V
-------------	------

安装位置图

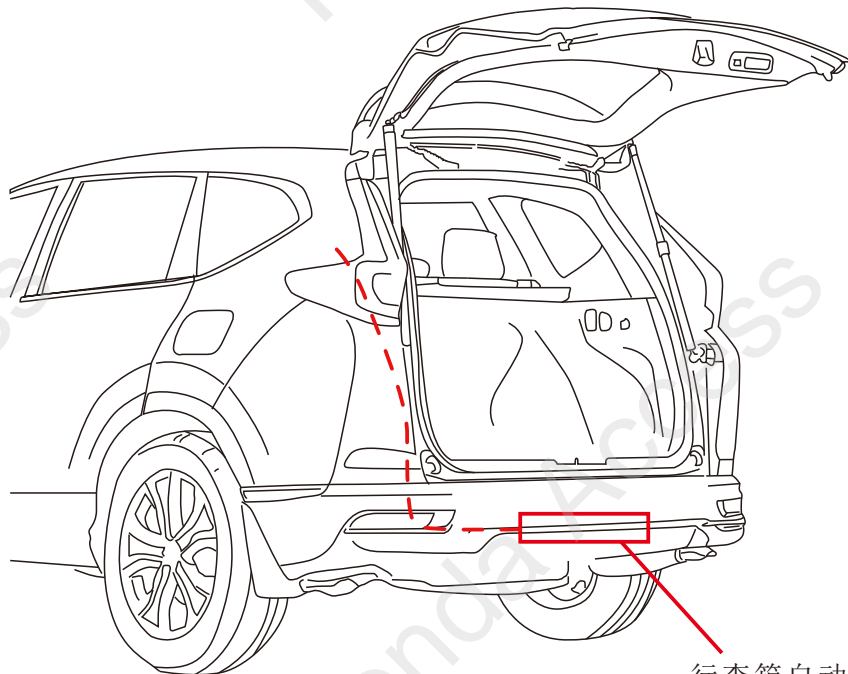

行李箱自动感应开启装置

为确保安装的安全（务必仔细阅读）

警告标志的说明

- 本书中使用以下标志来标明有可能造成操作人员或其他人受伤害的操作，以及有关安装的建议。



不遵从该指示，将导致死亡或者其他严重伤害



不遵从该指示，有可能导致死亡或者其他严重伤害



不遵从该指示，有可能导致受伤



防止导致故障、破损的建议



禁止事项

一般的注意事项

- 请按照安装说明书的记载事项及服务手册中的相关事项和信息进行操作。特别要注意安全方面。
- 不要划伤、损坏车辆及相关零件。
- 特别要注意夹扣和爪扣的操作。
- 拆卸前应考虑如何装回原样，先确认安装时的状态后才开始拆卸零件。

安装电装零件的注意事项

- 进行安装操作时必须请先断开车辆电瓶的负极端子。

关于本用品的注意事项

- 螺栓、螺丝等必须使用本说明书的指定零件。否则，随意使用类似的零件有可能导致故障发生。
- 安装以及粘贴操作请不要在太阳直射的地方，多尘的地方进行。
- 粘贴时必须保证粘贴面的温度在15~40℃。
- 特别是低温时会导致双面胶带粘性降低，此时必须先加热粘贴面。
- 粘贴时用力压紧，但是要避免损坏用品以及车辆零件。
- 请不要拔出双面胶重新再贴。否则会造成破损，或者双面胶和贴膜不能充分粘紧。
- 安装后24小时之内请不要让安装位置沾水。

组成配件

脚踏感应组件

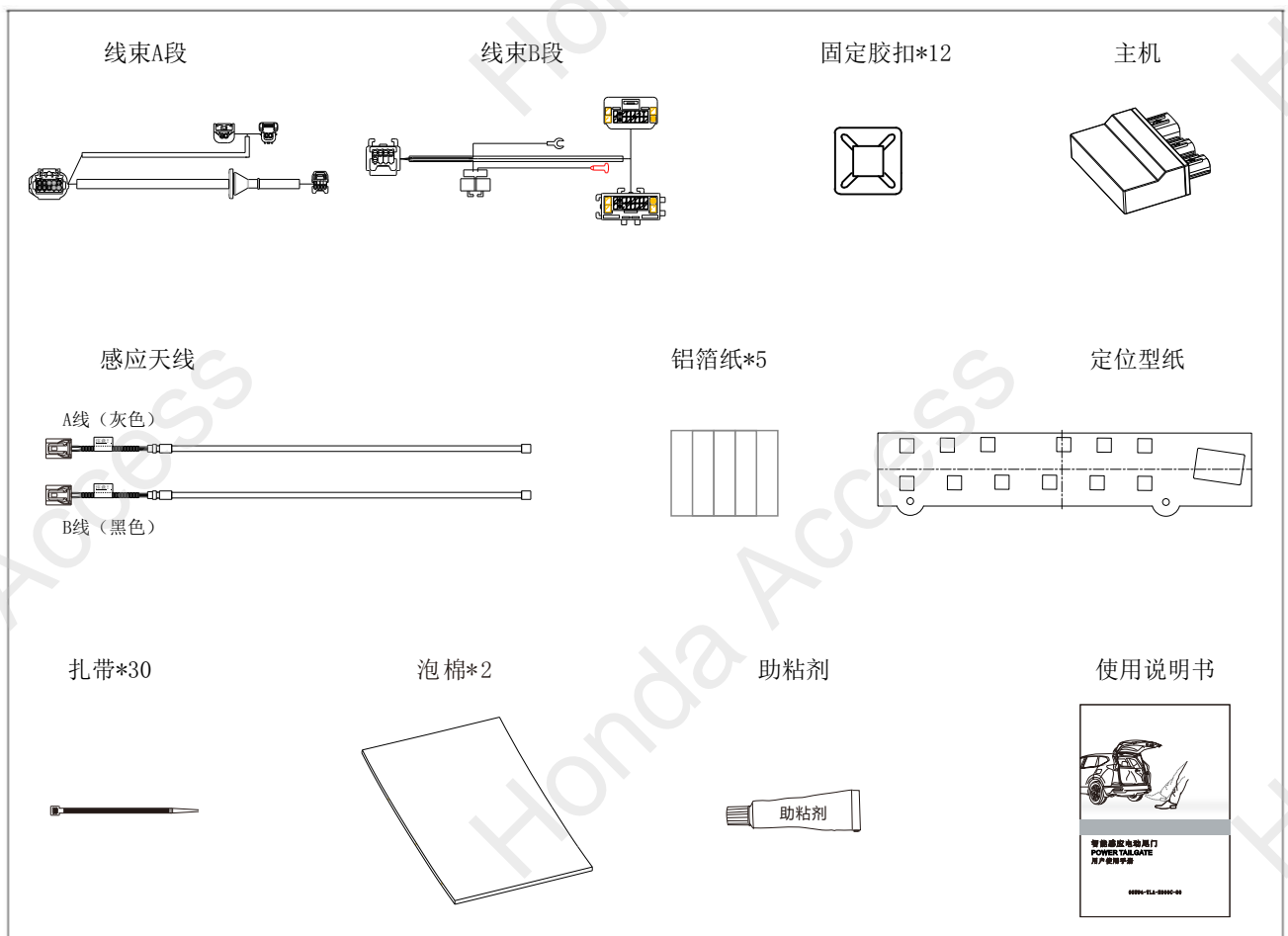

关于图标

- 使用下列图标来标明安装的位置和操作人员的视线角度。

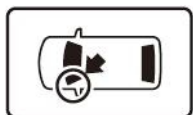

车身对应位置



仪表盘对应位置

- 使用下列图标来标明操作中必须遵守的事项。



佩戴防护眼镜



带皮手套



双人作业



放置于纸皮箱或毛毯上



除去毛刺



涂抹修补漆后充分干燥



保管好零件（还给客户）



用力压紧粘贴面



使用规定扭力上紧螺丝



垂直安装面操作



使用脱脂洗洁剂清洗

线束操作注意事项

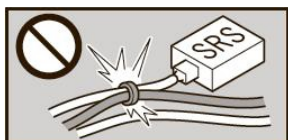

请不要把用品线束与 SRS 线束扣夹在一起。



接线器、端子类的接线请用力插入，直到锁紧为止。

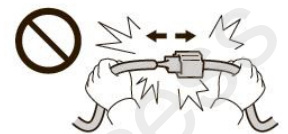

拆卸接线器、端子之类的接线时，请不要用力拉拽线束。



从支撑杆拆下的接线器必须接回原位。

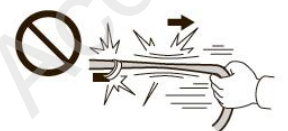

请不要用力拉拽线束。



用品线束要扣在指定场所，不能松垮。



线束不要夹压在零件中间。



切断线束胶带的剩余部分。

必要工具/用具

- 胶布
- 美纹纸
- 十字螺丝刀
- 电工胶布
- 脱脂洗洁剂
- 套筒
- 一字螺丝刀
- 包封胶布
- 抹布
- 夹扣拔取器
- 翘板
- 剪钳

安装方法和顺序

脱脂洗洁剂的清洗方法

- 把脱脂洗洁剂喷涂在抹布上，把粘贴面上的油脂、垃圾、污垢全部擦拭干净。

建议

- 请不要把脱脂洗洁剂直接喷涂在粘贴面。
- 请充分干燥后再进行粘贴操作。

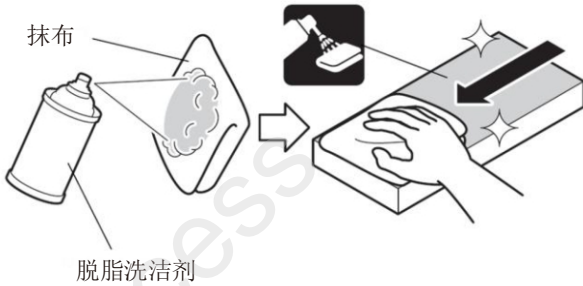

电池负极 (-) 端子的断开

1. 断开电池电源前请执行图示的操作。
2. 必要的话记录车辆音响、导航系统等设定。
3. 断开电池的负极端子。

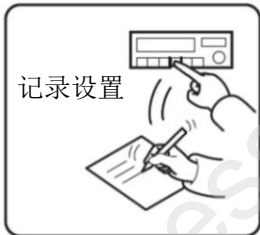
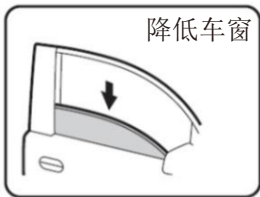

车辆零件的拆卸

4. 拆出左后侧踏板饰件。

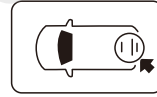

5. 打开尾门，拆出尾箱遮阳帘。

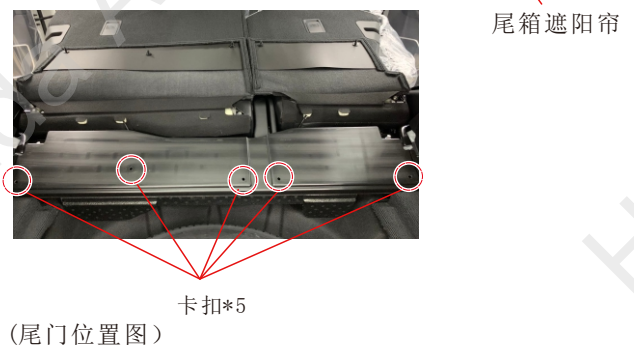
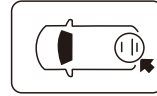

6. 放倒座椅后排，取出行李箱垫板，尾箱饰件。

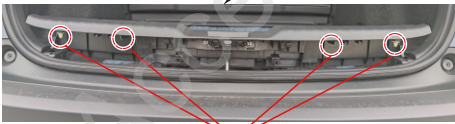
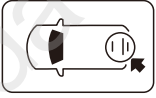

行李箱垫板

尾门位置视图 夹扣*4

7. 拆出座椅下靠背固定钩, 座椅靠背下饰件和地毯盖。

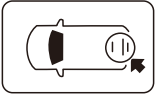

翻起固定扣位的盖板 靠背下饰件



螺丝*2

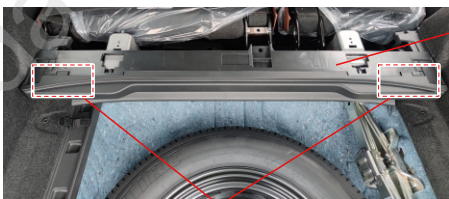

地毯盖

夹扣*4

8. 拆下固定钩和螺丝, 尾箱左后下饰板。



固定钩 一字螺丝刀

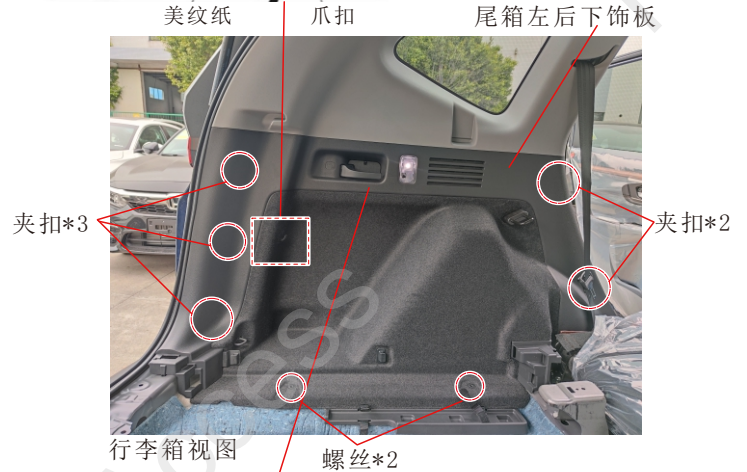

尾箱左后下饰板

夹扣*3

夹扣*2

行李箱视图

螺丝*2

取下内手柄盖



螺丝*2



内手柄

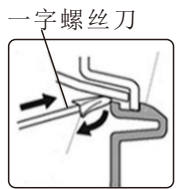

一字螺丝刀

9. 使用橡胶锤轻击C柱饰件推入夹扣。

建议
• 请将橡胶锤垂直轻击C柱。

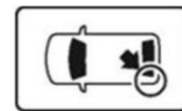

拆出尾部顶棚板

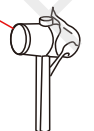
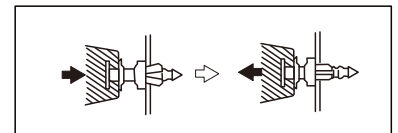

10. 拆出左侧C柱饰板。

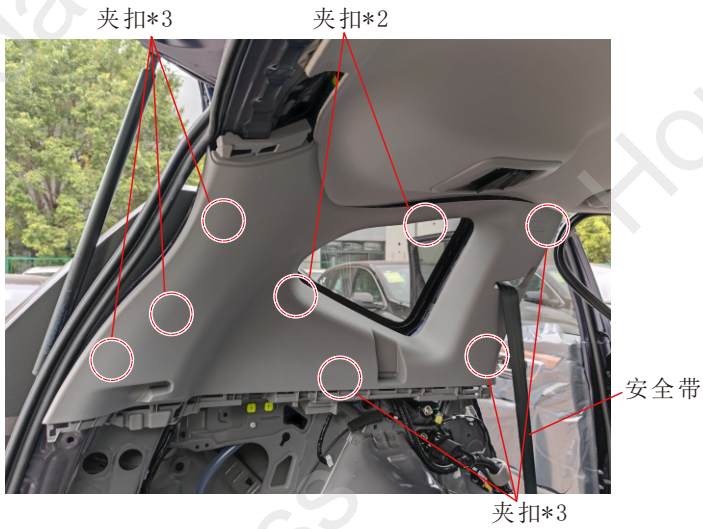

11. 拆出左侧挡泥板。



右侧相同操作

12. 拆出轮眉上螺丝及轮眉。

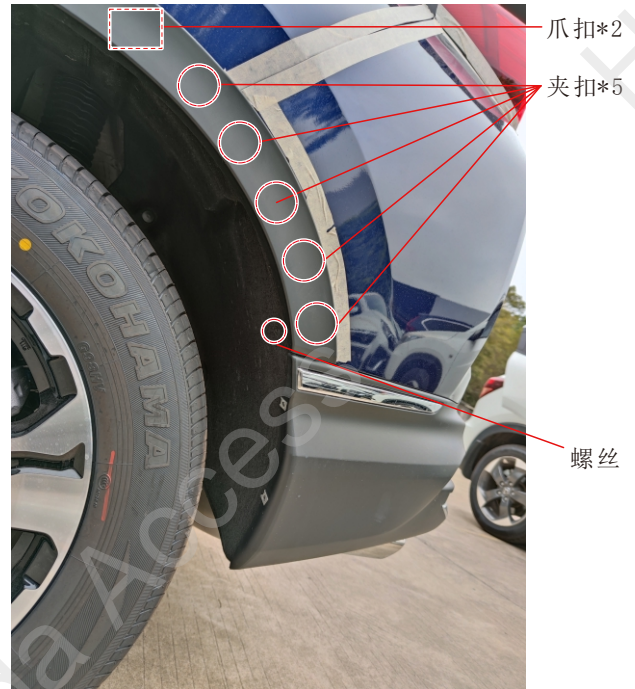
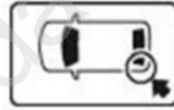

左后轮子视图

右侧相同操作

13. 保险杠上粘贴防护胶布。

注意

- 复原操作完成后才能撕掉胶布。

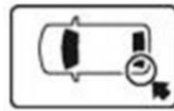

左后车尾位置视图

右侧相同操作

14. 拆出左侧保险杠上夹扣和螺丝。



螺丝*4

夹扣*2

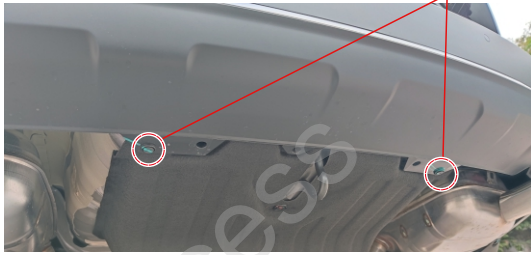

车底部位置视图

15. 拆出保险杠上螺丝，卡扣和爪扣。

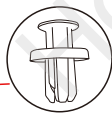
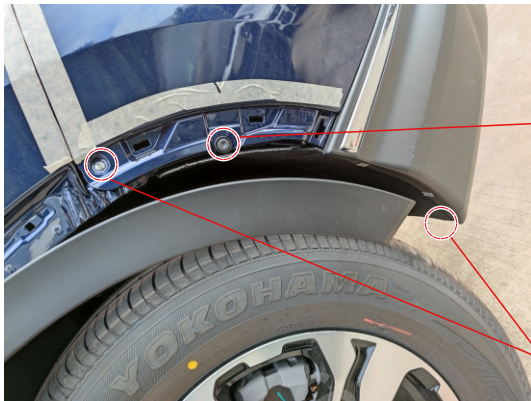

卡扣

螺丝*2



爪扣*8

左边相同操作

16. 拆出保险杠。

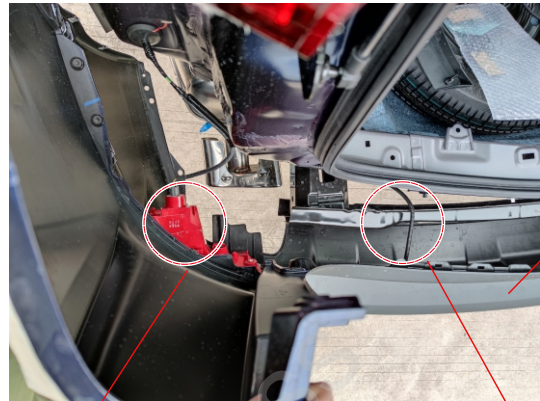
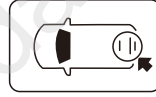

保险杠

后雾灯线束端子

后雷达线束端子

17. 转接原车2极连接器，固定线束。

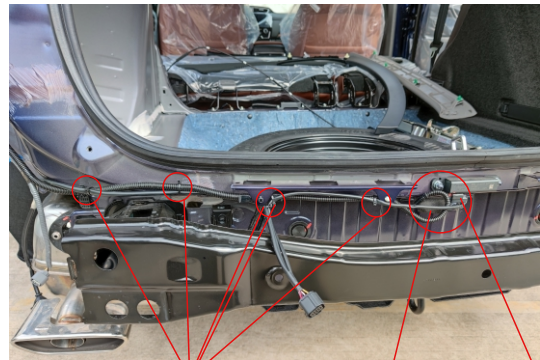

扎带*5

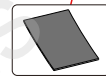

泡棉



转接原车
2极连接器

18. 拔出左侧防水塞，铺放线束。

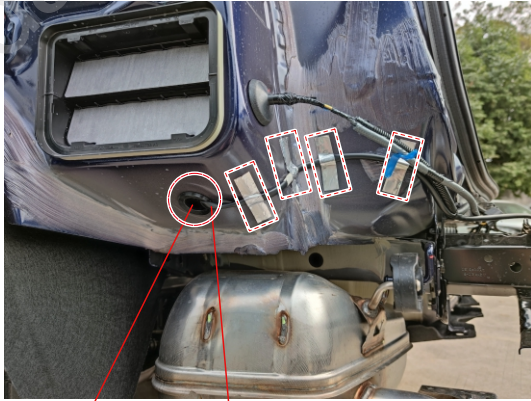

原车防水塞孔位 主机防水塞



锡箔纸粘贴前先除脂

19. 铺放线束，连接地线端子，连接20极连接器。

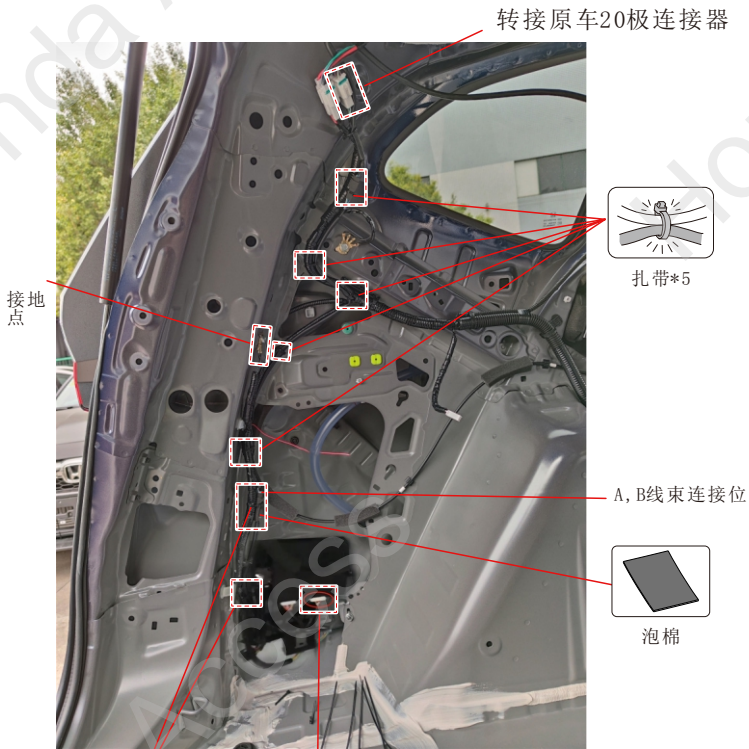

转接原车20极连接器



扎带*5

A, B线束连接位

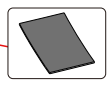

泡棉



扎带*2

线夹取线时必须确保卡位锁紧

(12V)

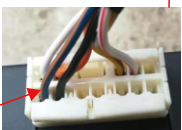

用品红线连接尾门主机12P插上的蓝棕线(从线束侧看)

(12V)

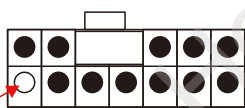

20. 清洁后保险杠。



除脂

除脂区域

用除脂剂清理干净图示区域。

21. 粘贴定位型纸。

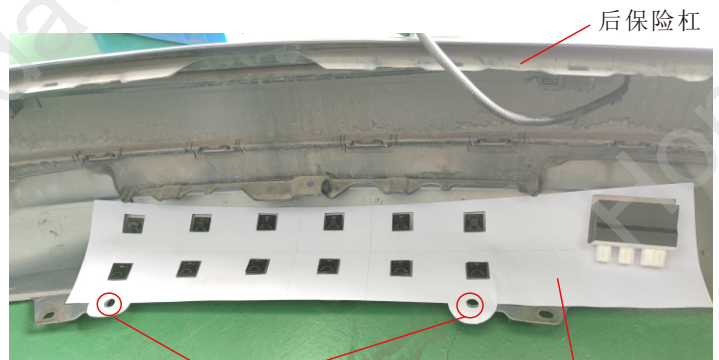

后保险杠

孔位对齐



助粘剂

定位型纸

- 1, 对准孔位，固定型纸。
- 2, 清理干净胶座和主机孔位，再用助粘剂均匀涂抹后等待1~3分钟。
- 3, 将粘贴胶座与主机粘贴对应已在已涂抹助粘剂的孔位内。

22. 粘贴固定胶座，安装感应天线。



黑色感应天线

使用扎带固定感应天线

灰色感应天线

主机连接位具有防插设计，
请按图示说明接入线束。

感应天线连接位

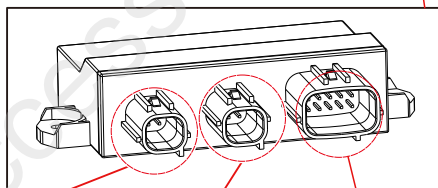

黑色插头天线

灰色插头天线

主机线束插头

安装确认

23. 确认配线和安装没有异常。

建议

- 注意不要损伤车辆零件，夹住线束。
- 必须牢固安装夹扣、爪扣等，不能凸起。

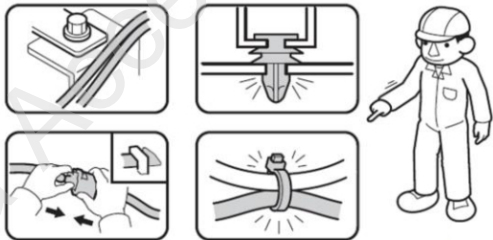

24. 把拆卸下来的车辆零件按原样装回。

建议

- 确认没有强行拉拽、夹塞、夹住线束。
- 确认夹扣和线束胶带安装牢固，没有遗漏。

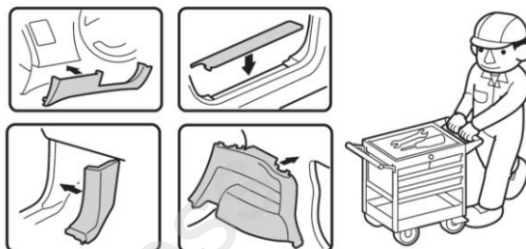

25. 连接主机，并复原保险杠。

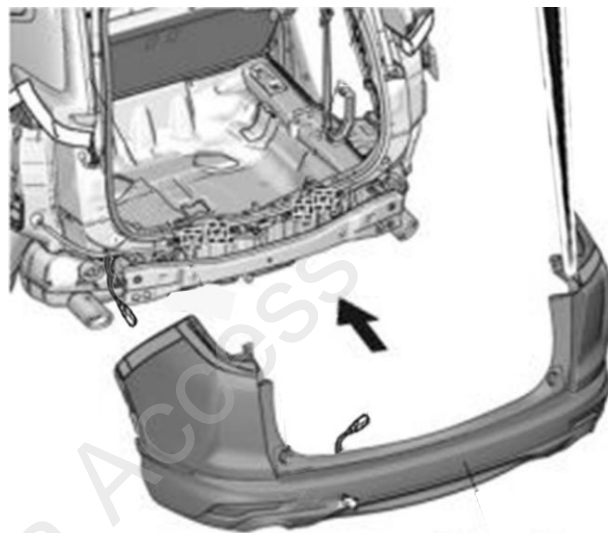

26. 重新连接电池的负极端子。

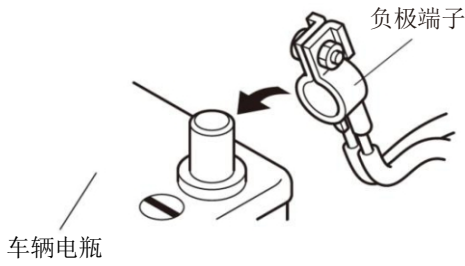

车辆检查

27. 确认电装产品及电子系统的运转正常。
28. 恢复各单元到安装前的设置状态。

动作确认

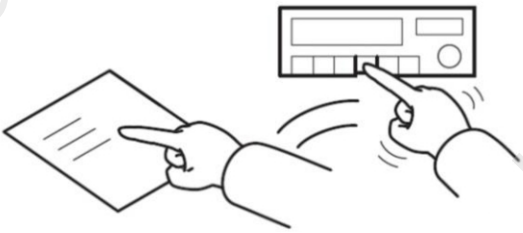

主机学习及初始化

遥控器学习方法：

- 1, 开启车辆电源至ON/启动状态, 关闭车辆电源至OFF状态, 下车关好所有车门, 携带一把原车钥匙至尾门附近。
- 2, 按一下尾门外按键, 开启尾门, 尾门开启过程中, 然后长按尾门外按键5秒, 等待脚踢ECU蜂鸣器长鸣一声后松开按键。
- 3, 关闭尾门, 按下原车钥匙上锁键使整车上锁, 等待脚踢ECU蜂鸣器长鸣一声。
- 4, 按下尾箱外按键开启尾门, 脚踢ECU蜂鸣4声学习完成。

△ 注意事项

- 1、脚踢ECU最多保存两把钥匙数据, 每次只能学习一把钥匙, 学习钥匙一时需将钥匙二拿出车辆4米以免钥匙数据干扰, 待钥匙一学习成功后再用同样方法学习钥匙二。
- 2、脚踢ECU第一次长鸣一声后进入学习模式, 此后30秒如没有完成学习流程, 蜂鸣器鸣叫三声并退出学习模式。再次进入学习模式需从学习步骤一开始。
- 3、学习完成后需测试脚踢是否可用, 若不可用请按照学习步骤重新学习原车钥匙。确保钥匙一学习成功后再学习钥匙二。

■ 功能检查

脚踢动作请符合以下方法：

人站在车尾门中间位置钥匙保证在1.2M范围内。

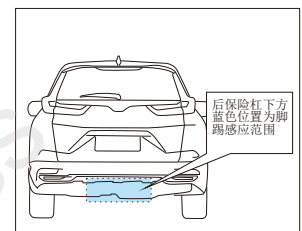
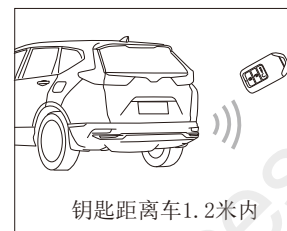

1. 在距后保险杠约10cm的范围内踢动脚然后收回, 脚踢主机响一声尾箱开启功能正常。
2. 开启车辆电源至ON/启动状态, 在距后保险杠约10cm的范围内踢动脚然后收回, 主机没有反应功能正常